

EDY

EDVK7505

Vrieskist – Chest Freezer

Gefriertruhe – Cangélateur Coffre



Gebruiksaanwijzing



Gebrauchsanleitung



User Manual



Mode dé Emploi

Inhoudsopgave

WAARSCHUWINGEN EN VEILIGHEIDSINFORMATIE -- 1-4	NAAM EN FUNCTIE VAN ONDERDELEN -----8
GEBRUIKSWIJZE-----5	TEMPERATUURREGELING EN
ONTDOOIEN/EERSTE GEBRUIK EN INSTALLATIE -----6	BESCHRIJVING VAN HET APPARAAT -----9
IN GEVAL HET VOLGENDE ZICH VOORDOET ----- 7-8	VERWIJDERING VAN HET APPARAAT-----10



Dit apparaat is in overeenstemming met de volgende EU-richtlijnen:
2014/35/EU en 2014/30/EU en 2009/125EX en EC.643/2009



WAARSCHUWINGEN EN VEILIGHEIDSINFORMATIE

Voor een correct gebruik van het apparaat, lees deze VEILIGHEIDSMATREGELEN grondig door alvorens deze te gebruiken.

Het doel van de veiligheidsmaatregelen, die in deze handleiding zijn vermeld, is het waarborgen van een veilig en correct gebruik van het apparaat en het risico op ernstige schade of letsel aan u of andere personen te beperken.

De veiligheidsmaatregelen zijn ingedeeld in WAARSCHUWINGEN en LET OP. (Gevallen waar een verkeerd gebruik van het apparaat kan leiden tot ernstig letsel of de dood worden aangegeven door een "LET OP" en kunnen tevens tot ernstige gevolgen leiden. Uit veiligheidsoverwegingen, leef beide soorten veiligheidsmaatregelen strikt na.)

WAARSCHUWING Verkeerd gebruik van het apparaat kan leiden tot ernstig letsel of de dood.

OPGELET Verkeerd gebruik van het apparaat kan naar gelang de omstandigheden leiden tot ernstige gevolgen.

Tekst aangegeven door het uitroepingsteken bevat informatie die strikt opgevolgd dient te worden.

Na het lezen van de gebruikershandleiding, berg deze op in een eenvoudig toegankelijke ruimte waar de gebruiker(s) deze eenvoudig kan (kunnen) raadplegen.

WAARSCHUWING

- Laat alle reparaties, afstellingen en aanpassingen alleen door gekwalificeerde technici uitvoeren. Deze zelf uitvoeren kan leiden tot brand, storing of letsel.
- Plaats nooit brandbare of vluchtige stoffen in het apparaat, want dit kan leiden tot ontploffing of brand.
- Gebruik een geschikt stopcontact. Gebruik geen verlengsnoeren of verdeelstekkers want dit kan leiden tot elektrische schokken, oververhitting of een brand.

- Spat nooit rechtstreeks water op het product en maak deze niet met water schoon want dit kan een kortsluiting of elektrische lek veroorzaken.
- Het snoer niet beschadigen, aanpassen, overdreven buigen, uitrekken, draaien of bundelen. Plaats ook geen zware voorwerpen op het snoer en pers deze niet in een nauwe ruimte want dit kan het snoer beschadigen en leiden tot een elektrische schok of brand.
- Gebruik nooit brandbare spuitbussen of plaats nooit brandbare stoffen in de buurt van het apparaat. Vonken van elektrische schakelaars kunnen leiden tot ontploffing en brand.

VEILIGHEID VOOR KINDEREN EN KWETSBARE PERSONEN

- Dit apparaat is niet bestemd voor gebruik door personen (met inbegrip van kinderen) met verminderde fysieke, zintuiglijke vermogens of een gebrek aan ervaring en kennis, tenzij dit onder toezicht gebeurt van een voor hun veiligheid verantwoordelijke persoon of tenzij zij van een dergelijke persoon instructie hebben ontvangen over het gebruik van het apparaat. Kinderen mogen niet met het apparaat spelen. Door de gebruiker uit te voeren reiniging en onderhoud mogen niet worden gedaan door kinderen zonder toezicht.

- Er is een risico op verstikking, houd alle verpakking uit de buurt van kinderen.
- Als u het apparaat afdankt, trek de stekker dan uit het stopcontact, snijd het netsnoer (zo dicht mogelijk bij het apparaat) af en verwijder de deur om te voorkomen dat spelende kinderen een elektrische schok oplopen of zichzelf erin opsluiten. Indien dit apparaat met een magnetische deurdichting ter vervanging dient van een ouder apparaat met een veerslot, zorg dan dat het veerslot van het oude apparaat onbruikbaar gemaakt is alvorens u het afdankt. Dit zal een levensgevaarlijke situatie voor kinderen voorkomen.



Opgelet: Brandgevaar!

Het koelmiddel isobutaan (R600a) bevindt zich in het koelcircuit van het apparaat, dit is een natuurlijk gas dat weliswaar milieuvriendelijk is, maar ook uiterst ontvlambaar.

Zorg er tijdens het transport en de installatie van het apparaat voor dat geen onderdelen van het koelcircuit beschadigd raken.

-vermijd open vuur en ontstekingsbronnen.

- ventileer de ruimte waarin het apparaat zich bevindt grondig.

- Het is gevaarlijk om de specificaties te wijzigen of dit product aan te passen. Eventuele schade aan het snoer kan tot kortsluiting, brand en/of een elektrische schok leiden.
- De diepvriezer is bedoeld voor de opslag van diepgevroren voedsel. Gebruik het apparaat niet voor andere doeleinden want dit kan de items die zich in het apparaat bevinden negatief beïnvloeden.
- Alleen voor gebruik binnenshuis. Het apparaat op een plaats gebruiken waar deze aan regen wordt blootgesteld kan leiden tot een elektrische lek en elektrische schok.

- Installeer het apparaat in een ruimte waar de vloer stevig genoeg is om het gewicht van het apparaat te dragen. Als de vloer niet stevig genoeg is of de installatie is verkeerd uitgevoerd, is het mogelijk dat het apparaat omvalt, waarbij de omvallende schappen en producten persoonlijk letsel kunnen veroorzaken.
- Laat het uit elkaar halen en verwijderen van het apparaat over aan gekwalificeerde deskundigen.
- Plaats nooit zware voorwerpen of items met water op het apparaat. De voorwerpen kunnen omvallen en letsel veroorzaken, en het gemorste water kan de isolatie van de elektrische componenten aantasten en een elektrische lek veroorzaken.
- Als u een gaslek waarneemt, raak de diepvrieskist niet aan, sluit het gas af en open de deur voor ventilatie. Een gaslek kan ontploffing, brand en brandwonden veroorzaken.

- Houd het apparaat uit de buurt van hete luchtbronnen. Het koelvermogen neemt af als het apparaat in de nabijheid van warmtebronnen, zoals hete platen of fornuizen, of in rechtstreeks zonlicht wordt geplaatst.
 - Als het apparaat gedurende een korte periode wordt opgeborgen, zorg dat het apparaat zich in een ruimte bevindt waar het risico op persoonlijk letsel wordt beperkt. Zorg ook dat de deur niet volledig kan worden gesloten, dit verkleint het risico dat een kind in het apparaat vast komt te zitten.
 - Als installatie in een vochtige ruimte onvermijdelijk is, is het nodig om een stroomonderbreker te installeren. Een elektrische schok kan zich voordoen, als er geen stroomonderbreker is geïnstalleerd.
 - Hang nooit aan de deur en klim niet op het apparaat. Het apparaat kan omvallen en materiële schade of letsel veroorzaken.
 - Als u het snoer uit het stopcontact haalt, neem de romp van de stekker dicht tegen het stopcontact vast. Aan het snoer zelf trekken kan breuk veroorzaken en leiden tot oververhitting en brand.
 - Raak het snoer of andere elektrische componenten nooit aan en bedien de schakelaar nooit met natte handen, dit kan leiden tot een elektrische schok.
- Haal het snoer uit het stopcontact alvorens het apparaat te verplaatsen en zorg dat het snoer tijdens het transport niet wordt beschadigd. Een beschadigd snoer kan leiden tot elektrische schokken en/of brand.
 - Zorg dat het apparaat tijdens het verplaatsen niet omvalt. Een omvallend apparaat kan ernstig letsel veroorzaken.
 - Gebruik het apparaat niet als het snoer of de stekker beschadigd is of als de stekker niet volledig in het stopcontact kan worden gestoken. Dit kan leiden tot elektrische schokken, kortsluiting en brand.
 - Bewaar geen explosieve stoffen zoals spuitbussen met een brandbare drijfgas in dit apparaat.
 - Houd de ventilatieopeningen altijd vrij van obstructies; dit geldt zowel voor losstaande als ingebouwde modellen.



GEBRUIKSWIJZE

Dit apparaat is bedoeld voor gebruik in huishoudelijke en soortgelijke toepassingen zoals

- personeel keuken gebieden in winkels, kantoren en andere werkomgevingen;
- boerderijen en door klanten in hotels, motels en andere residentiële soort omgevingen;
- bed and breakfast type omgevingen;
- catering en dergelijke niet-retail-toepassingen.

VOOR GEBRUIK

- Verwijder alle verpakkingsmateriaal, kleefband enz. en laat vervolgens de deur gedurende een korte periode open om het apparaat te ventileren.
- Het apparaat werd voor het verzenden schoongemaakt. Het is echter aanbevolen om na levering het vak van de diepvriezer schoon te maken.
- Steek de stekker in een geaard, enkelfasige 220-240V stopcontact.
- Laat het apparaat circa 1 uur werken om het vriesvak af te koelen alvorens items in het apparaat te plaatsen.

WACHT MINIMUM 5 MINUTEN ALVORENS OPNIEUW TE STARTEN

- Het apparaat onmiddellijk na uitschakeling opnieuw inschakelen kan de zekeringen doen doorslaan, de stroomonderbreker activeren, de compressor overbelasten en/of andere schade veroorzaken.

EFFICIENT GEBRUIK

Volg de volgende instructies om energie te besparen.

- Installeer het apparaat in een goed geventileerde ruimte.
- Gebruik het apparaat niet om water of voedsel, dat water als opbergmedium nodig heeft, in op te bergen. Plaats nooit verse vis of schaal- en schelpdieren die water bevatten rechtstreeks in het apparaat.

CONTROLES

Om de veiligheid te waarborgen, voer na het schoonmaken de volgende controles uit:

- Is het snoer op een juiste manier in een geschikt stopcontact gestoken? Controleer of de stekker niet abnormaal heet is.
- Controleer het snoer op barsten en schade. Als u een onregelmatigheid waarneemt, neem contact op met de handelaar waar u dit apparaat hebt gekocht of met onze klantendienst.

REINIGING EN ONTDOOIE

Om het risico op een elektrische schok of letsel door de draaiende circulatieventilator te voorkomen, haal de stekker uit het stopcontact alvorens het apparaat schoon te maken.

BEHUIZING EN VRIESVAK

Veeg met een zachte en droge doek schoon. Indien zeer vuil, maak eerst schoon met een vochtige doek die in zeepwater is ondergedompeld. Veeg vervolgens af met een vochtige doek die in schoon water is ondergedompeld.

BUITENZIJD:

Spat geen water rechtstreeks op de diepvriezer en maak het vriesvak niet met water schoon. Dit kan een kortsluiting en/of elektrische schok veroorzaken.

- Maak het vriesvak regelmatig schoon, zodat het altijd goed schoon blijft.
- Gebruik nooit polijstpoeder, zeepoeder, benzeen, olie of heet water want deze kunnen de verf en plastic componenten beschadigen.
- Open de deur en veeg met een droge doek schoon.

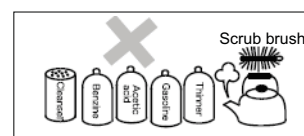

ONTDOOIEN/EERSTE GEBRUIK EN INSTALLATIE

Ontdooi het vriesvak twee- tot driemaal per jaar of wanneer het ijs ongeveer 4 mm dik is. Om te ontdooien, voer onderstaande procedure uit:

- Stel de thermostaat minimum 12 uur alvorens het ontdooien op "Colder" in.
- Eenmaal deze periode is verstreken, schakel het vriesvak uit door de stekker uit het stopcontact te halen.
- Haal al het voedsel uit de diepvriezer, wikkel deze in papier en berg deze in een koude ruimte op. Laat de deur open.
- Schakel het apparaat opnieuw in door de thermostaat op "Colder" in te stellen en wacht minstens één uur alvorens het voedsel terug te plaatsen.
- Na enkele uren, stel de thermostaat opnieuw op de originele positie in.

WAARSCHUWING:

Gebruik geen mechanische apparatuur of andere middelen om het ontdooiproces te versnellen, dan deze aanbevolen door de fabrikant.

WAARSCHUWING:

Gebruik geen elektrische apparatuur in het voedingsopbergvak van het apparaat, tenzij deze door de fabrikant zijn aanbevolen.

Reiniging voor gebruik

Voordat u het toestel voor de eerste keer gebruikt, dient u het interieur en de interne accessoires te wassen met lauwwarm water en een beetje neutrale zeep om de typische geur van een gloednieuw product te verwijderen, en vervolgens goed te laten drogen.

Belangrijk! Een goede ventilatie rond de ijskast zorgt voor een betere afvoer van warmte, een hogere efficiëntie en een lager stroomverbruik. Zorg dus dat er voldoende vrije ruimte rond de ijskast is. Het is aanbevolen om minstens 75mm vrije ruimte tussen de achterzijde van de ijskast en de muur te hebben, minstens 100mm vrije ruimte langs beide zijden te hebben en meer dan 100mm ruimte boven de ijskast te hebben.

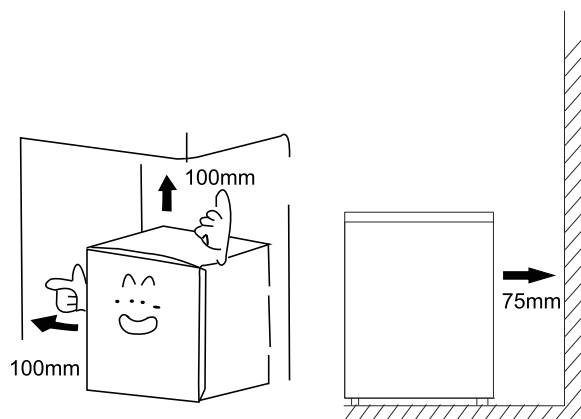

Klimaatklasse	Omgevingstemperatuur
SN	+10°C tot +32°C
N	+16°C tot +32°C
ST	+16°C tot +38°C
T	+16°C tot +43°C

De toestellen mogen niet aan regen worden blootgesteld. Voldoende lucht moet onderin in het achtergedeelte van de toestellen kunnen circuleren, slechte luchtcirculatie kan namelijk de prestaties beïnvloeden. Ingebouwde toestellen moeten uit de buurt van warmtebronnen zoals kachels en rechtstreeks zonlicht worden geplaatst.

Waterpas stellen

Het toestel moet waterpas worden gesteld om trillingen uit te sluiten. Om het toestel waterpas te stellen, moet het rechtop staan en beide stelbouten moeten stevig contact maken met de vloer. U kunt ook het niveau bijstellen door aan de voorzijde de juiste stelbouten uit te draaien (gebruik uw vingers of een geschikte steeksleutel).

IN GEVAL HET VOLGENDE ZICH VOORDOET

Waarschuwing! Schakel het apparaat uit voordat u storingen gaat zoeken. Alleen een bevoegd elektricien of bevoegd persoon dient het zoeken van storingen uit te voeren die niet in de handleiding vermeld staan.

Belangrijk!

Laat reparaties aan het apparaat alleen door bevoegde reparateurs uitvoeren. Verkeerde reparaties verhogen het risico op schade en letsel aan de gebruiker. Als uw apparaat moet worden gerepareerd, neem contact op met uw handelaar of lokale klantendienst.

Probleem	Oplossing
STROOMUITVAL	Beperk het openen en sluiten van de deur tot een minimum om het vrijkomen van koude lucht te voorkomen.
	Plaats geen nieuwe items in de diepvriezer want dit zal de temperatuur in het vriesvak verhogen.
	In geval van een lange stroomonderbreking, plaats droog ijs in de diepvriezer.
PROBLEMEN MET HET SNOER	Als het snoer beschadigd is, laat deze vervangen door een gelijksoortig snoer, verkrijgbaar bij de fabrikant of bevoegd reparateur.
	Het apparaat moet zo worden geplaatst zodat de stekker het stopcontact eenvoudig kan bereiken.
WANNEER VOOR EEN LANGE PERIODE NIET WORDT GEBRUIKT	Haal alle items uit het vak en haal de stekker uit het stopcontact.
	Maak het vak schoon en veeg alle water weg.
	Om schimmelvorming en slechte geurtjes te voorkomen, laat de deur open om het vak volledig te drogen.
TRANSPORT	Haal de stekker uit het stopcontact.
	Tijdens het verplaatsen van het apparaat, zorg dat de voetjes het snoer niet beschadigen.
	Zorg dat de voetjes geen treden, drempels, enz. raken.
TIJDELIJKE OPSLAG	Plaats een stuk hout of gelijkwaardig voorwerp tussen de deur en de romp om het volledig sluiten van de deur te voorkomen.
	Berg de ongebruikte vriesvak niet op in een ruimte waar kinderen spelen.
	Als een kind zich in het vriesvak bevindt en de deur wordt gesloten, is het mogelijk dat het kind de deur vanaf de binnenkant niet kan openen.

Controleer het volgende als er zich problemen met het apparaat voordoen. Als het probleem niet is opgelost na het uitvoeren van de gepaste acties, haal de stekker uit het stopcontact.

Transfereer de items die in de diepvriezer zijn opgeborgen naar een koeler of andere bak. Neem vervolgens contact op met de handelaar waar u het apparaat hebt gekocht en geef de nodige informatie zoals vermeld in onderstaande paragraaf **"BENODIGDE INFORMATIE"**.

Om een risico op elektrische schokken te voorkomen, haal de stekker niet uit het stopcontact met natte handen.

Totaal geen koeling	Is de voeding onderbroken?
	Zit de stekker nog in het stopcontact?
	Zijn de zekeringen doorgeslagen en/of is de stroomonderbreker geactiveerd?
	Is de temperatuurregeling niet op OFF (UIT) ingesteld?
Onvoldoende ventilatie	Is de ruimte waar het apparaat zich bevindt voldoende geventileerd?
	Is de diepvriezer blootgesteld aan rechtstreeks zonlicht of in de nabijheid van een radiator of fornuis geplaatst?
	Is de deur vaak geopend en gesloten?
	Is er teveel voedsel in de diepvriezer geplaatst (boven de ladingslijn)?
	Bevindt de temperatuurregelaar zich in de richting van max? Als het te koud is, draai de regelaar naar MIN.
	Is er veel ijsvorming in het vriesvak?
Overdreven geluid	Is de vloer onder de diepvriezer stevig genoeg?
	Schudt en/of rammelt het apparaat?
	Raakt het achterpaneel van het apparaat een muur, enz. aan?
	Bevindt zich er een bak of ander voorwerp achter de diepvriezer?
	De compressor maakt na inschakeling gedurende een korte periode nogal veel lawaai. Dit lawaai verdwijnt zodra het apparaat gekoeld is.
Condensatie op behuizing van diepvriezer	<p>Condensatie op de behuizing en deur is mogelijk tijdens hete en vochtige dagen of naar gelang de plaats van installatie. Dit komt voor wanneer de vochtigheid hoog is en waterdeeltjes op de koude oppervlakken in condensatie verandert. Dit is normaal.</p> <p>Veeg eventueel condensatie met een droge doek weg.</p>
De buitenkant van de diepvrieskist voelt heet aan	<p>Vooraf tijdens de zomer en bij inschakeling van het apparaat is het mogelijk dat de buitenkant van de diepvrieskist heet aanvoelt omdat de binnenzijde van de diepvrieskist voorzien is van een leiding voor het uitstralen en voorkomen van condensatie.</p> <p>De hitte heeft geen invloed op de goederen die zich in de diepvriezer bevinden.</p> 

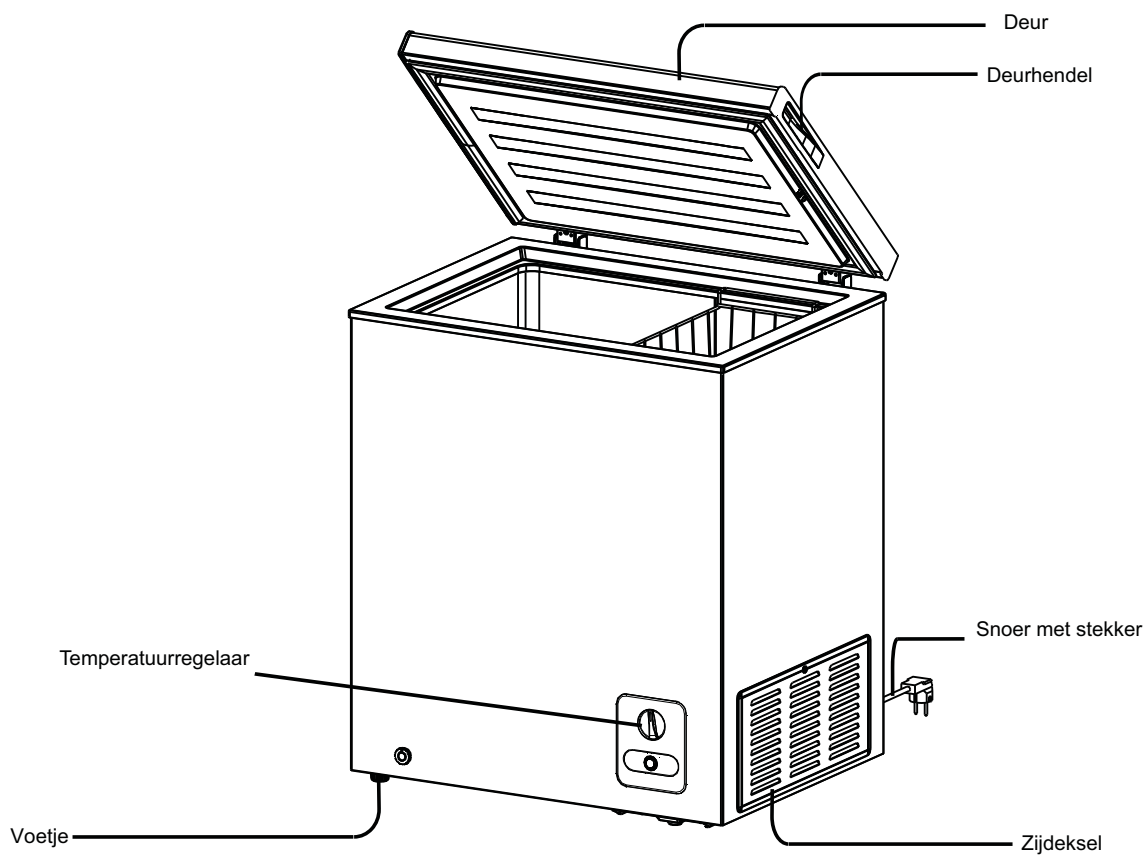
NAAM EN FUNCTIE VAN ONDERDELENModel NO: **EDVK7505**

TEMPERATUURREGELING EN BESCHRIJVING VAN HET APPARAAT

TEMPERATUURREGELING

- Om de temperatuur binnenin het vriesvak te regelen, stel de temperatuurregeling aan de voorzijde van de diepvrieskist op de gewenste positie in. De normale temperatuurstelling van de diepvrieskist is MID .
- Als het koelvermogen onvoldoende is, draai de temperatuurregelaar in de richting van MAX. Als het te koud is, draai de regelaar in de richting van MIN.
- Als u de werking van het apparaat tijdelijk wilt onderbreken, stel de temperatuurregelaar op de 0 .

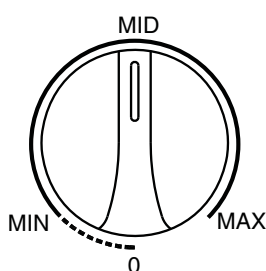

BESCHRIJVING VAN HET APPARAAT

Laat elektrische installatiewerken, nodig voor dit apparaat, ALLEEN uitvoeren door een gekwalificeerde elektricien.

Waarschuwing: DIT APPARAAT MOET GEAARD ZIJN

Alvorens elektrische aansluitingen te maken, zorg voor het volgende:

Elektrische aansluiting

Elektrische veiligheid wordt enkel gewaarborgd indien het aardingssysteem van uw woning in overeenstemming met de lokale wetgeving is.

Beschadig het koelcircuit niet.

Niet aan het snoer trekken of deze buigen of uitrekken om elektrische schokken te voorkomen.

Gebruik geen elektrische apparatuur in de opbergvakken van het apparaat, tenzij deze door de fabrikant zijn aanbevolen.

Controleer of het stopcontact geschikt is voor het maximum vermogen van het apparaat (de zekeringen in het stroomcircuit moeten 13 Amp zijn).

De voedingsspanning moet dezelfde zijn zoals aangegeven in de technische specificaties en op het typeplaatje van het apparaat.

Het apparaat moet geaard zijn en in overeenstemming met de geldende wetgeving zijn.

Het gebruikte stopcontact moet eenvoudig bereikbaar zijn.

Als de stopcontacten in uw woning niet geschikt zijn voor de meegeleverde stekker van dit apparaat, raadpleeg een gekwalificeerde elektricien voor vervanging.

Het gebruik van adapters, verbindingstukken of verlengkabels is niet aanbevolen.

Sluit het apparaat aan op een 220-240 volt 50Hz AC voeding door middel van een stopcontact met drie pennen, die correct geaard en beveiligd met een 13 Amp zekering is.

Als de zekering moet worden vervangen, gebruik een 13 Amp zekering conform de BS1363/A richtlijnen.

De stekker bevat een afneembaar zekeringdeksel dat moet worden teruggeplaatst eenmaal de zekering is vervangen. Als het zekeringdeksel is verloren of beschadigd, gebruik de stekker niet totdat een gelijksoortig deksel is bevestigd of de stekker is vervangen.

Een beschadigde stekker moet zo dicht mogelijk tegen de romp van de stekker worden afgeknipt. Verwijder vervolgens de zekering en gooi de stekker op een correcte en veilige manier weg.

De stekker vervangen (Alleen voor VK & Ierland)

In geval u de stekker moet vervangen zijn de draden in het snoer op de volgende manier gekleurd:

Blauw- Neutraal 'N'

Bruin- Onder stroom 'L'

Groen & Geel-Aarding 'E'

Aangezien het mogelijk is dat de kleuren van de draden in het snoer niet met de gekleurde markeringen, die de aansluitklemmen in uw stekker identificeren, overeenkomen, ga als volgt te werk:

De groen & gele draad moet op de aansluitklem in de stekker die met de letter E of het aardingssymbool is gemarkeerd worden aangesloten.

De blauwe draad moet op de aansluitklem die met de letter 'N' is gemarkeerd worden aangesloten.

De bruine draad moet op de aansluitklem die met de letter 'L' is gemarkeerd worden aangesloten.

Laat het snoer vervangen door de fabrikant, servicedienst of gelijksoortig gekwalificeerd persoon als deze beschadigd is om risico's te voorkomen.

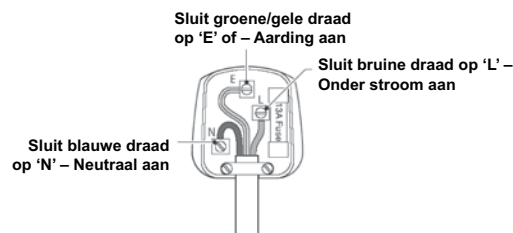

De specificaties kunnen wijzigen, zie het typeplaatje achteraan uw diepvrieskist.

Verwijdering van het apparaat

Het is verboden dit apparaat weg te gooien met het algemeen huishoudelijk afval.

Verpakkingsmateriaal

Verpakkingsmateriaal voorzien van een recyclagesymbool kan gerecycleerd worden. Deponeer de verpakking in een geschikte inzamelcontainer om het te recyclen.

Alvorens het apparaat af te danken.

1. Trek de stekker uit het stopcontact.
2. Snijd de netsnoer af en gooi deze weg.

	Correcte afdanking van dit product
	<p>Dit symbool op het product of in de verpakking ervan geeft aan dat dit product niet behandeld mag worden als algemeen huishoudelijk afval. In plaats daarvan dient het bezorgd te worden aan een geschikt inzamelcentrum voor de recyclage van elektrische en elektronische apparatuur. Door ervoor te zorgen dat dit product correct afgedankt wordt, helpt u de mogelijke negatieve gevolgen voor het milieu en de menselijke gezondheid te voorkomen, die anders zouden kunnen veroorzaakt worden door een foutieve verwerking van dit product. Neem contact op met het inzamelpunt, uw lokale gemeenschap of de winkel waar u het product hebt aangekocht voor gedetailleerde informatie over de recyclage van dit product.</p>

GARANTIE BEPALINGEN

U heeft 2 jaar garantie op technische defecten na aankoop datum.

Wat niet onder garantie valt :

- * Het gebruik; voor niet normaal huishoudelijk gebruik (het apparaat is bedoeld voor normaal huishoudelijk gebruik)
- * Een oorzaak die aan het apparaat vreemd is, zoals;

Schade die opgelopen werd bij het transport of ingevolge een verkeerde behandeling zoals deuken, krassen, afgebroken onderdelen.

Installatie fouten bijv. (verkeerde spanning).

- * Storingen ten gevolge van o.a. ondeskundig gebruik, stof/pluivorming in/aan het apparaat w.o. verstoppingen van o.a.(indien van toepassing) luchtcirculatie, filters, als mede breuk in kunststof, rubber, glas, wat anders dan bij normaal gebruik defect is geraakt; zulks ter beoordeling van service monteur of importeur.

U heeft twee jaar garantie op het apparaat na aankoop datum, de garantie is alleen dan geldig indien een geldig aankoop bewijs kan worden getoond.

Garantie rechten op het apparaat zijn niet overdraagbaar.

Indien apparaten ter reparatie worden aangeboden dienen deze schoon te zijn, anders kan behandeling voor reparatie worden geweigerd.

Servicenummer voor Nederland: 0900-0404040 WWW.EDY.NL

Servicenummer voor België: 0032-(0)38080919 WWW.EDY.BE

Table des matières

INFORMATIONS DE SÉCURITÉ ET AVERTISSEMENTS	1-4	NOM DES PIÈCES ET FONCTION	-----9
UTILISATION	-----5	RÉGLAGE DES TEMPÉRATURES ET	
DÉGIVRAGE/PREMIÈRE MISE EN ROUTE ET		DESCRIPTION DE L'APPAREIL	-----10
INSTALLATION	-----6	MISE AU REBUT DE L'APPAREIL	-----11
SI L'UN DES CAS SUIVANTS SURVIENT	-----7-8		



Cet appareil est conforme aux directives européennes
2014/35/EU 2014/30/EU et 2009/125/EX et EC.643/2009



INFORMATIONS DE SÉCURITÉ ET AVERTISSEMENTS

Lisez entièrement ces précautions de sécurité avant d'utiliser l'appareil.

L'objet de ces précautions de sécurité dans ce manuel est de garantir d'utiliser correctement l'appareil et en toute sécurité afin de minimiser les risques qui l'endommager sérieusement et les risques de blessure personnelles ou sur d'autres personnes.

Les précautions de sécurité sont réparties en deux points : AVERTISSEMENTS ET MISES EN GARDE. (Cas où une mauvaise manipulation pourrait provoquer le décès ou une blessure grave indiqués dans la partie « MISE EN GARDE » et pourrait donner lieu à des conséquences graves. Pour votre sécurité, suivez strictement ces deux types de précautions de sécurité.)

ATTENTION une mauvaise manipulation de l'unité pourrait provoquer le décès ou une blessure grave.

MISE EN GARDE Toute mauvaise manipulation de l'unité pourrait donner lieu à des conséquences graves en fonction des circonstances.

Le texte marqué d'un point d'exclamation contient des informations que vous devez strictement suivre.

Après avoir lu ce manuel d'instructions, rangez-le dans un endroit facilement accessible.

AVERTISSEMENT

- Tout(e) réparation, démontage et modification doit être effectué(e) uniquement par des techniciens qualifiés. Toute tentative par vos propres moyens pourrait provoquer un incendie, un dysfonctionnement ou une blessure.
- Ne placez jamais de substances inflammables ou volatiles dans l'unité qui pourraient provoquer une explosion ou un incendie.
- Utilisez une prise murale dédiée à l'appareil seulement. N'utilisez pas de rallonge électrique ni prise électrique de commodité pour éviter tout risque d'électrocution, de surchauffe ou d'incendie.

- N'immergez jamais le produit directement dans l'eau et n'utilisez jamais d'eau pour le nettoyer pour éviter tout court-circuit ou fuite électrique.
- N'endommagez, ne modifiez, ne pliez, ne tournez et n'enroulez pas le cordon électrique. Ne placez aucun objet lourd sur le cordon électrique et ne le placez pas dans un endroit trop étroit qui pourrait l'endommager et provoquer une électrocution ou un incendie.
- N'utilisez jamais d'aérosols inflammables et n'approchez jamais de substances inflammables à proximité de l'unité. Les étincelles émises des interrupteurs électriques pourraient provoquer une explosion ou incendie.

SÉCURITÉ ENFANTS ET PERSONNES VULNÉRABLES

- Ce système peut être utilisé par des enfants âgés de 8 ans et plus et par des personnes à capacités réduites sur le plan physique, sensoriel ou mental, ou n'ayant pas appris à utiliser l'appareil, dans le cadre où ils sont encadrés par une personne informée et ayant conscience des risques impliqués. Les enfants ne doivent pas jouer avec l'appareil. Le nettoyage et l'entretien ne doivent en aucun cas être effectués par des enfants sans surveillance.

- Il existe un risque de suffocation, placez tous les emballages hors de portée des enfants.
- Si vous souhaitez vous débarrasser de l'appareil, débranchez le cordon d'alimentation, rangez bien les câbles et retirez la porte (dans la mesure du possible), afin d'empêcher les enfants de jouer avec cette dernière, ce qui pourrait provoquer une électrocution ou présenter le risque de s'y enfermer. Si l'appareil est doté d'une fermeture magnétique, remplacez-la par un système plus ancien (loquet de sécurité), afin d'être certain que la porte ne pourra pas être ouverte. Ceci permet de mettre les enfants hors de danger.



Attention: Risque d'incendi !

De l'isobutane réfrigérant (R600a) est utilisé dans le circuit réfrigérant du système ; Il s'agit d'un gaz naturel hautement inflammable, et donc dangereux pour l'environnement.

Pendant les phases de transport et d'installation de l'appareil, prenez soin de vérifier qu'aucun composant du circuit réfrigérant n'est endommagé.

- évitez les flammes nues et de sources d'ignition.
- ventilez bien la pièce dans laquelle doit être installé l'appareil.

- Il est dangereux de modifier ce produit. Toute détérioration du cordon d'alimentation peut être provoquer un court-circuit, un incendie et/ou une électrocution.
- Le congélateur a pour fonction de conserver les aliments surgelés.
- A utiliser uniquement en intérieur. L'utilisation de l'unité dans un endroit exposé à la pluie provoquer une perte électrique et une électrocution.

- Installez l'unité dans un endroit où le sol est suffisamment robuste pour supporter l'appareil. Si le sol n'est pas assez solide ou si l'installation n'est pas effectuée correctement, l'unité pourrait tomber entraînant les étagères et les produits et provoquer des blessures corporelles.
- Le démontage et la mise au rebut doivent être effectués par des experts qualifiés.
- Ne placez jamais d'objets lourds ou contenant de l'eau sur l'unité. Ils pourraient tomber et provoquer des blessures et l'eau déversée pourrait endommager l'isolation des composants électriques et provoquer une perte électrique.
- En cas de fuite de gaz, ne touchez pas le coffre du congélateur, fermez le gaz et ouvrez la porte pour aérer. Une fuite de gaz peut provoquer une explosion et des blessures dues au feu.
- A distances des sources d'air chaud la performance de refroidissement est réduite si l'unité est placée à

proximité de sources de chaleur telles que les plaques électriques ou gazinières et si elle est exposée à la lumière directe du soleil.

- Si l'unité doit être temporairement stockée, assurez-vous de l'endroit de stockage pour éviter les blessures corporelles potentielles de mises en garde afin que la porte ne soit pas complètement fermée. Ceci afin de minimiser le risque pour un enfant de rester bloqué à l'intérieur.
- Si l'installation dans un endroit humide est inévitable, il est nécessaire d'installer un coupe-circuit, sinon il y a risque d'électrocution.
- Ne vous accrochez jamais à la porte et ne montez pas dessus. L'unité pourrait basculer et provoquer en tombant des dommages matériels et blessures.
- Pour débrancher le cordon électrique de la prise murale retirez la prise en la tirant au plus proche de la prise murale. En tirant le cordon les fils pourraient se casser et provoquer une surchauffe et prendre feu.
- Ne touchez jamais la prise du cordon électrique ni les composants électriques et ne touchez pas l'interrupteur les mains mouillées risque d'électrocution.

- Débranchez le prise du cordon électrique de la prise murale avant de déplacer l'appareil et assurez-vous que le cordon électrique n'est pas endommagé durant le transport. Un cordon électrique endommagé pourrait provoquer une électrocution/un incendie.
- Assurez-vous de ne pas faire basculer ou tomber l'appareil en le déplaçant. Risque de blessure grave.
- N'utilisez jamais un cordon électrique ou une prise endommagée ou une prise qui ne peut pas être correctement insérée dans la prise électrique risque d'électrocution, de court-circuit ou d'incendie.
- ATTENTION — Ne rangez jamais de substances inflammable tels que des aérosols à l'intérieur de cet appareil, car elles pourraient s'y déverser.
- ATTENTION — Maintenez les ventilations biens ouvertes, et vérifiez bien que l'air peut circuler par les ouvertures, surtout si l'appareil est encastré dans le mur.



UTILISATION

Cet appareil est conçu pour fonctionner dans un domestique et dans les environnements de type suivant

- locaux de cuisine et équipements vendus dans le foyer commerce, environnements de travail et bureaux ;
- structures de type Bed and Breakfast
- bâtiments de ferme et hôtels, motels et autres organismes accueillant des clients ;
- cuisine industrielle et autres applications non destinées à la vente

AVANT L'UTILISATION

- Retirez l'emballage, le ruban adhésif et laissez les portes ouvertes pendant un moment pour aérer l'appareil.
- L'unité a été lavée avant l'expédition, toutefois il est recommandé de laver le compartiment intérieur à la livraison.
- Insérez la prise d'alimentation dans la prise murale de type « prise de terre monophasée 220-240 V ».
- Laissez l'unité fonctionner 1 heure environ pour refroidir le compartiment avant de placer les aliments à l'intérieur.

PATIENTEZ AU MOINS 5 MINUTES AVANT LA REMISE EN ROUTE

- Le redémarrage de l'appareil immédiatement après l'avoir éteint peut provoquer le grillage des fusibles et l'activation du coupe-circuit, le compresseur peut être en surcharge et/ou tout autre dommage.

UTILISATION EFFICACE

Suivez les instructions suivantes pour économiser la consommation d'énergie.

- Pour éviter la perte d'air froid du congélateur armoire ouvrez et refermez la porte rapidement et laissez la porte ouverte le moins longtemps possible.
- Installez l'appareil dans un endroit bien aéré.

- N'utilisez pas l'unité pour conserver de l'eau ou des aliments qui nécessitent de l'eau comme moyen de conservation. Ne placez jamais de fruits de mer contenant de l'eau directement dans l'appareil.

VÉRIFICATIONS

Pour assurer la sécurité, effectuez les vérifications suivantes après avoir nettoyé l'unité :

- Le cordon électrique est-il fermement inséré dans la prise murale dédiée ? Vérifiez que la prise n'est pas anormalement chaude.
- Vérifiez l'état du cordon électrique, sans coupure et en bon état. Si la moindre irrégularité est observée, contactez votre revendeur ou notre département du service clients.

NETTOYAGE ET DÉGIVRAGE

Pour éviter tout risque d'électrocution ou de blessure par la rotation du ventilateur de circulation, débranchez la prise du cordon électrique de la prise murale avant le nettoyage.

EXTÉRIEUR

Nettoyez avec un chiffon doux et sec. S'ils sont très sales, nettoyez avec un chiffon humidifié avec un détergent. Essuyez ensuite avec un chiffon trempé dans de l'eau claire.

AVERTISSEMENT :

Ne versez pas d'eau directement dans le congélateur armoire et ne le nettoyez pas avec de l'eau. Risque de court-circuit et/ou d'électrocution.

- Nettoyez le congélateur armoire régulièrement qui doit être toujours tenu propre.
- N'utilisez jamais de poudre à cirer, poudre à savon ou benzine, d'huile ou d'eau chaude qui pourraient endommager la peinture et les composants en plastique.
- Ouvrez la porte et nettoyez-la avec un chiffon sec.



DÉGIVRAGE/PREMIERE MISE EN ROUTE ET INSTALLATION

Le congélateur doit être dégivré deux ou trois fois par an lorsque l'épaisseur de la glace atteint environ 4 cm. Pour dégivrer, suivez ces étapes :

- Mettez le thermostat sur « Colder » 12 heures au moins avant le dégivrage.
- Après cette période, éteignez le compartiment congélateur en retirant la prise de l'alimentation électrique principale.
- Une fois le dégivrage terminé, le compartiment doit être nettoyé et séché.
- Rebranchez l'appareil en mettant le thermostat sur « Colder » et patientez une heure au moins avant de replacer les aliments.
- Après quelques heures, le thermostat peut être remplacé dans sa position d'origine.

AVERTISSEMENT :

N'utilisez aucun appareil mécanique ou autres moyens artificiels pour accélérer le processus de dégivrage autres que ceux recommandés par le fabricant.

AVERTISSEMENT :

N'utilisez aucun appareil électrique à l'intérieur du compartiment de conservation des aliments de l'appareil sauf s'ils sont de type recommandés par le fabricant.

Nettoyage avant l'usage

Avant d'utiliser l'appareil pour la première fois, nettoyez l'intérieur ainsi que tous les accessoires intérieurs, au moyen d'eau tiède savonneuse afin de supprimer l'odeur typique des produits neufs, puis séchez entièrement.

Important ! Une bonne aération autour du réfrigérateur est nécessaire pour dissiper la chaleur, pour permettre une grande efficacité et une consommation électrique faible. Pour cette raison, laissez un espace suffisant autour du réfrigérateur. 7,5 cm sont conseillés entre le mur et l'arrière du réfrigérateur, 10 cm au moins sur les deux côtés, et 10 mm en hauteur depuis le haut de l'unité.

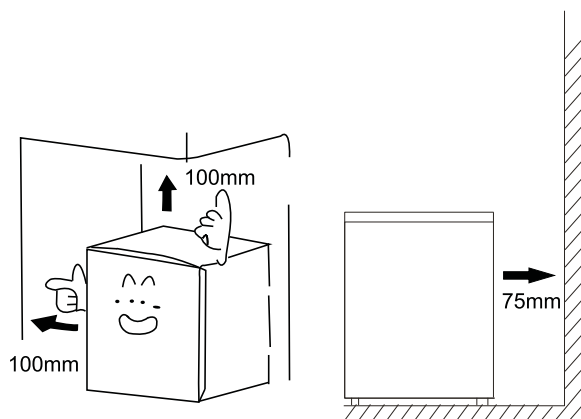

Type de climat	Catégories de températures
SN	+10°C à +32°C
N	+16°C à +32°C
ST	+16°C à +38°C
T	+16°C à +43°C

Ne jamais exposer l'appareil à la pluie. Un espace suffisant doit être laissé à l'arrière de l'appareil, afin de faciliter la circulation de l'air. Un manque de ventilation peut détériorer le fonctionnement de l'appareil. L'appareil doit être placé à distance des sources de chaleur ou des rayons directs du soleil.

Mise à niveau

Pour éliminer les vibrations, cet appareil doit être à niveau. Pour cela, il doit être installé bien droit et les deux pieds de mise à niveau doivent être fermement en contact avec le sol. Vous pouvez également le mettre à niveau manuellement au moyen d'une cale à l'avant ou à l'arrière (si le sol est incliné).

SI L'UN DES CAS SUIVANTS SURVIENT

Avertissement ! Avant de rechercher la panne, débranchez l'alimentation électrique. Seul un technicien qualifié ou personne compétente peut effectuer la recherche d'une panne qui n'est pas référencé dans le manuel.

Important !

Les réparations sur l'appareil ne peuvent être effectuées que par des ingénieurs de maintenances compétents. Toute mauvaise réparation peut présenter des risques pour l'utilisateur. En cas de besoin de réparation, contactez votre revendeur spécialiste ou votre centre de service clients local.

Problème	Solution
COUPURE DE COURANT	Ouvrez et fermez la porte le plus rapidement possible pour éviter que l'air froid ne s'échappe
	Eviter de placer des nouveaux aliments dans le réfrigérateur. Ce qui élève la température à l'intérieur du compartiment.
	En cas de coupure électrique prolongée, placez de la glace sèche dans le compartiment congélateur.
PROBLEMES DE CORDON ELECTRIQUE	Si le cordon d'alimentation électrique est endommagé, il doit être remplacé par un cordon spécial ou montage du fabricant ou de votre agent de maintenance.
	La pièce doit être positionnée de manière à ce que la prise soit accessible a la prise murale.
LORSQUE L'APPAREIL N'EST PAS UTILISÉ DURANT UNE LONGUE PÉRIODE	Retirez tous les produits du compartiment et débranchez le cordon électrique de la prise murale
	Nettoyez le compartiment intérieur et séchez l'eau qui s'y trouverait.
	Pour éviter la formation de moisissures, laissez la porte ouverte pour assécher entièrement le compartiment.
TRANSPORT	Débranchez le cordon électrique de la prise murale.
	Lors du déplacement de l'appareil, assurez-vous que les pieds n'endommagent pas le cordon électrique.
	Ne cognez pas les pieds contre les marches au sol, barres de seuils etc.
STOCKAGE TEMPORAIRE	Placez un morceau de bois ou pièce similaire entre la porte et l'unité pour éviter qu'elle ne se ferme complètement.
	Assurez-vous de stocker le réfrigérateur dans un endroit sur la ou les enfants ne jouent pas.
	Si un enfant s'enferme dans le congélateur armoire, il se peut qu'il ne puisse ouvrir la porte de l'intérieur.

Vérifiez ce qui suit en cas de problèmes. Si le problème persiste après avoir pris les bonnes mesures, débranchez le cordon électrique de la prise murale.

Videz le contenu du réfrigérateur dans un carton au autre réfrigérateur. Contactez ensuite votre revendeur et donnez-lui les « **INFORMATIONS NECESSAIRES** » indiquées ci-dessous.

Pour éviter tout risque d'électrocution, ne débranchez pas le cordon électrique de la prise murale les mains mouillées.

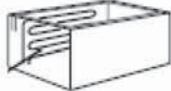
Pas de réfrigération	Le courant est-il coupé ?
	Le cordon électrique est-il débranché de la prise murale ?
	Les fusibles ont-ils grillé et/ou le coupe-circuit a-t-il été déclenché ?
	Le thermostat est-il désactivé (sur OFF) ?
Mauvaise réfrigération	Le lieu d'installation est-il bien aéré ?
	Le congélateur est-il exposé à la lumière directe du soleil ? placé près d'un chauffage ou d'une cuisinière ?
	Les portes sont-elles ouvertes et fermées fréquemment ?
	Les aliments sont-ils stockés au-delà la ligne de charge ?
	Le cadran du thermostat est-il dans la direction MAX. Si la température est trop basse, tournez-le vers MIN.
	Y-a-t-il une formation de givre important dans le compartiment congélateur ?
Bruit excessif	Le sol sous le congélateur est-il suffisamment stable?
	L'unité vibre et/ou tremble?
	Le panneau arrière de l'unité touche-t-il le mur, etc. ?
	y-a-t-il un conteneur ou autre derrière le congélateur ?
	Le compresseur génère un bruit plutôt important pendant un moment au démarrage. Le bruit cesse avec la réfrigération.
Condensation sur l'extérieur du réfrigérateur	Il peut y avoir condensation sur l'extérieur de l'unité et chaleur et humidité sur les portes en fonction du lieu de l'installation. Cela survient lorsque l'humidité est élevée et que l'eau se condense alors sur les surfaces froides. Ceci est normal. Séchez l'eau condensée avec un chiffon sec.
Le tour du congélateur bahut est chaud.	<p>Surtout en été ou au démarrage, le tour du congélateur bahut est chaud car l'intérieur du congélateur est équipé d'un tuyau qui sert à irradier et à éviter la condensation</p> <p style="text-align: right;">Tuyau </p>

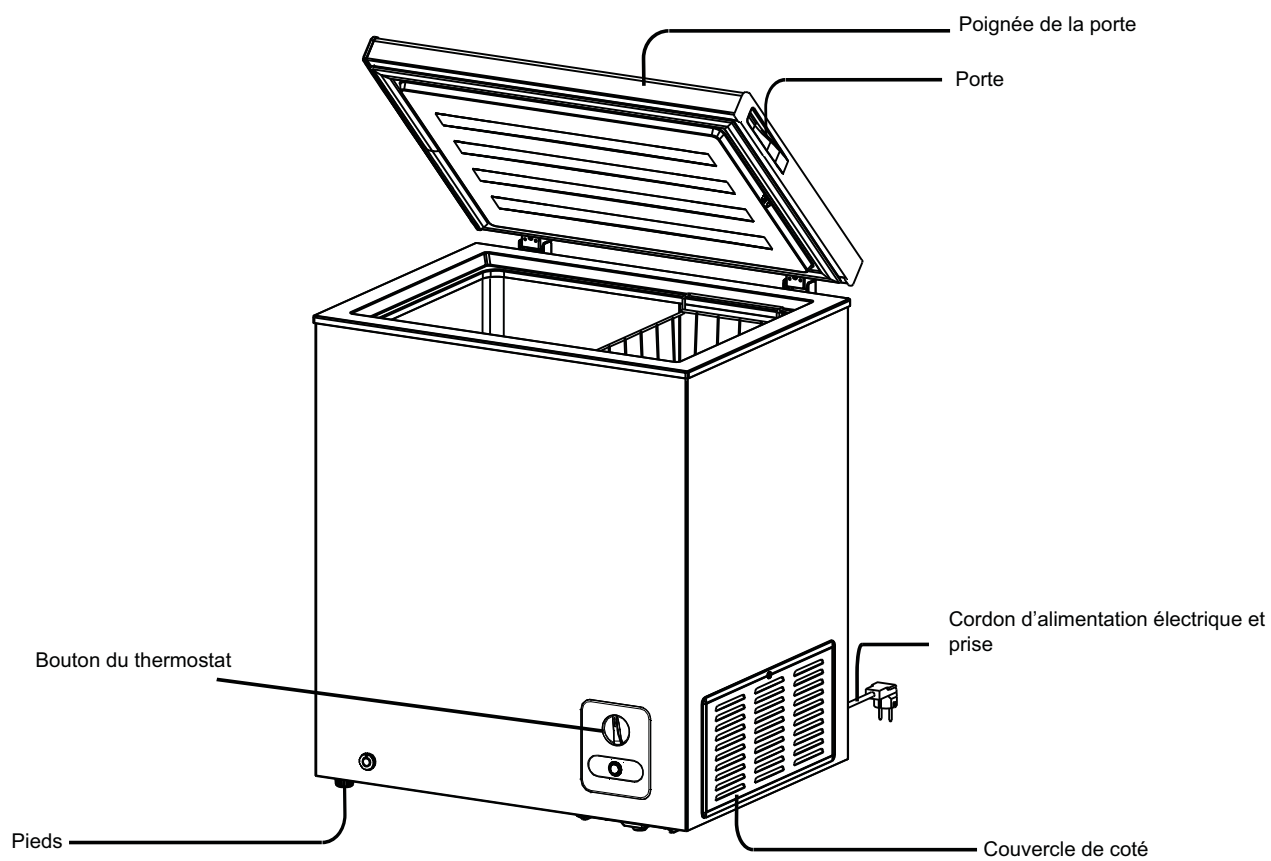
NOM DES PIÈCES ET FONCTIONModel NO: **EDVK7505**

REGLAGE DE TEMPÉRATURE ET DESCRIPTION DE L'APPAREIL

REGLAGE DE LA TEMPÉRATURE

- Pour ajuster la température à l'intérieur du compartiment congélation, ajustez le cadran du thermostat sur la base avant du congélateur bahut. Il est généralement conseillé de le placer sur MID .

Si la réfrigération n'est pas adaptée, tournez le cadran du thermostat vers MAX. Si la température est trop basse, placez-le sur MIN.

- Si l'unité doit être mise temporairement à l'arrêt, placez le cadran du thermostat sur 0 .

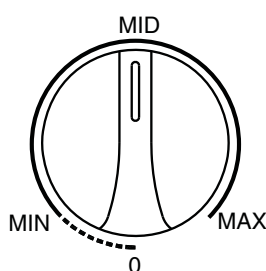

DESCRIPTION DE L'APPAREIL

Installation : Tous travaux électriques requis pour installer l'appareil DOIVENT être effectués par un électricien qualifié.

Avertissement : L'APPAREIL DOIT ETRE MIS A LA TERRE

Avant tout branchement électrique, assurez-vous de ce qui suit :

La sécurité électrique est uniquement garantie lorsque le système a la terre de votre domicile est conforme aux réglementations locales.

N'endommagez pas le circuit réfrigérant.

Ne pliez pas, ne tirez pas le câble électrique pour éviter les risques d'électrocution.

N'utilisez aucun appareil électrique à l'intérieur des compartiments de conservation des aliments sauf s'ils sont de type recommandés par le fabricant.

Assurez-vous d'utiliser la bonne puissance électrique pour l'unité (les fusibles doivent être de 13 ampères).

La tension d'alimentation doit être identique à celle indiquée dans les caractéristiques techniques sur la plaque de l'unité. L'appareil doit être mis à la terre conformément aux lois en vigueur.

Une fois installé, la prise d'alimentation doit être facilement accessible.

Si les prises électriques chez vous ne sont pas adaptées à la prise fournie avec l'unité, faites appel à un électricien qualifié pour les remplacer.

L'utilisation d'adaptateurs, multiprises ou rallonges électriques n'est pas recommandée.

L'appareil doit être branché à une alimentation électrique 220-240V 50 Hz au moyen d'une prise 3 broches correctement mise à la terre et protégée par un fusible de 13 ampères. Si le fusible doit être remplacé, un fusible 13 ampères approuvé aux normes BS1363/A doit être utilisé.

La prise contenant un fusible amovible doit être réinstallée lors du remplacement du fusible. Si le cache fusible est égaré ou endommagé, la prise ne doit pas être utilisée avant d'avoir remplacé le couvercle ou remplacé la prise. Une prise endommagée doit être coupée le plus près possible du corps de la prise, le fusible doit être retiré et la prise doit être jetée avec précaution.

Remplacement de la prise (RU et Irlande seulement)

En cas de besoin de remplacement de la prise, les fils du câble électrique sont de couleurs suivantes :

Bleu – Neutre « N »

Marron – Phase « L »

Vert et jaune – Terre « E »

Les couleurs des fils du câble électriques pouvant différer des couleurs des bornes de votre prise, veuillez procéder comme suit :

Le fil vert et jaune doit être connecté à la borne de votre prise marquée de la lettre E ou du symbole terre.

Le fil bleu doit être connecté à la borne marquée « N ».

Le fil marron doit être connecté à la borne marquée « L ».

Si le cordon d'alimentation électrique est endommagé, il doit être remplacé par le fabricant ou son agent de maintenance ou personne similaire qualifiée afin d'éviter tout risque ou danger

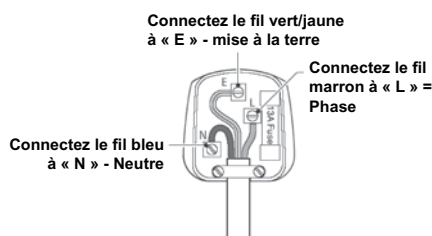

Les spécifications peuvent changer, référez-vous à la plaque du nom de circuit au dos de votre appareil.

Mise au rebut de l'appareil

Il est strictement interdit de se débarrasser cet appareil électroménager avec les déchets domestiques.

Le matériel d'emballage

L'emballage contenant le symbole recyclable, sont recyclables un symbole permettant le recyclage de celui-ci. Veuillez déposer son emballage dans les conteneur de produits recyclables.

Avant de mettre l'appareil au rebut

1. Débranchez le câble de sa source principale
2. Débranchez le câble principal et jeter-le

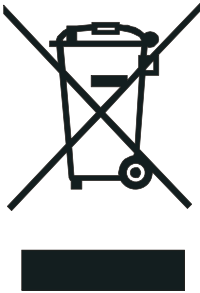
	La bonne façon de vous débarrasser de l'appareil
	<p>Le symbole inscrit sur le produit indique que ce dernier ne doit pas être jeté comme n'importe quel autre déchet ménager. Au contraire, il devra être rapporté dans un centre de collecte et de récupération d'équipements électriques et électroniques. En vous assurant de vous en débarrasser en respectant l'environnement, vous qu'une mauvaise mise au rebut les conséquences sur l'environnement et sur la santé publique qu'une mauvaise mise au rebut de l'appareil pourrait occasionner. Pour de plus amples informations sur le recyclage de ce produit, Veuillez contacter votre centre de recyclage local pour vous en débarrasser. Si non, veuillez contacter votre conseil local, votre service de mise au rebut des appareils ménagers ou bien le magasin où vous l'avez acheté.</p>

GARANTIEBESTIMMUNGEN

Sie haben eine Garantie von 2 Jahren für technische Defekte nach dem Ankaufsdatum.

Ausgeschlossen ist die Garantie:

* Bei Gebrauch, der über den normalen Haushaltsgebrauch hinausgeht (das Gerät ist für den normalen Haushaltsgebrauch gedacht).

* Bei einer gerätefremden Ursache, wie z.B.:

Schäden durch den Transport oder durch eine falsche Behandlung, wie Dellen, Kratzer, abgebrochene Teile.

Oder infolge eines Installationsfehlers, z.B. falsche Netzspannung.

* Bei Störungen durch u.a. unsachgemässen Gebrauch, Staub-/Flusenbildung in/am Gerät, Behinderungen der Luftzirkulation, Verstopfungen des Filters (wenn vorhanden), sowie ein Bruch im Kunststoff, Gummi, Glas, der anders als beim normalen Gebrauch entstand; die diesbezügliche Beurteilung beruht beim Monteur oder Importeur.

Sie haben eine Garantie von 2 Jahren für technische Defekte nach dem Ankaufsdatum; die Garantie kann nur in Anspruch genommen werden, wenn eine gültige Kaufquittung vorgelegt wird.

Garantierechte an dem Gerät sind nicht übertragbar.

Wenn Geräte zur Reparatur angeliefert werden, müssen sie sauber sein, da sonst die Reparatur verweigert werden kann.

Servicenummer für die Niederlande: 0900-0404040 WWW.EDY.NL

Servicenummer für die Belgien: 0032-(0)38080919 WWW.EDY.BE

CONTENTS

SAFETY AND WARNING INFORMATION _____	1-4	PARTS NAME AND FUNCTION _____	9
HOW TO USE _____	5	TEMPERATURE ADJUSTMENT AND DISCRIPTION OF APPLIANCE _____	10
DEFROSTING / FIRST USE AND INSTALLATION _____	6	DISPOSAL OF THE APPLIANCE _____	11
IN CASE THE FOLLOWING OCCURS _____	7-8		



This appliance is in accordance with the following EU guidelines:
2014/35/EU and 2014/30/EU and 2009/125/EC and EC.643/2009.



SAFETY AND WARNING INFORMATION

For your proper usage, please thoroughly study these SAFETY PRECAUTIONS before using it.

The purpose of the safety precautions in this manual is to ensure the safe and correct use of the unit and to minimize risks that could cause serious damage and injury to you or other persons.

The safety precautions are divided into WARNINGS and CAUTIONS. (Cases where improper handling of the unit could lead to death or serious injury are listed under the "CAUTION" heading and could also lead to serious results. For safety, adhere strictly to both types of safety precautions.")

WARNING Improper handling of the unit could lead to death or serious injury.

CAUTION Improper handling of the unit could lead to serious results depending on the circumstances

Text highlighted by the exclamation mark contains information that should be strictly adhered to.

After reading the instruction manual, store it at an easily accessible place where the user(s) can easily find it.

WARNING

- All repairs, disassembly and modifications should be performed only by qualified technicians. Attempting to perform these by yourself could result in a fire, malfunction, or injury.
- Never put flammable or volatile substances into the unit for explosion and fire may be caused.
- Use a dedicated wall outlet. Do not use extension cords or convenience receptacles as this could result in electrical shock, overheating or a fire.

- Never splash water directly onto the product or wash with water as short-circuit and electrical leakage may occur.
- Do not damage, modify, excessively bend, strain, twist or bundle up the power cord. Also, placing heavy objects on the power cord or squeezing it in a tight place could damage it and possibly result in electrical shock or fire.
- Never use flammable spray cans or leave flammable substances near the unit. Sparks from electrical switches could result in explosion and fire.

SAFETY FOR CHILDREN AND VULNERABLE PEOPLE

- This appliance can be used by children aged from 8 years and above and persons with reduced physical, sensory or mental capabilities or lack of experience and knowledge if they have been given supervision or instruction concerning use of the appliance in a safe way and understand the hazards involved. Children shall not play with the appliance. Cleaning and user maintenance shall not be made by children without supervision.

- Keep all packaging away from children as there is risk of suffocation.
- If you are discarding the appliance, pull the plug out of the socket, cut the connection cable (as close to the appliance as you can) and remove the door to prevent children from suffering an electric shock or from closing themselves inside it. If this appliance, featuring magnetic door seals, is to replace an older appliance having a spring lock (latch) on the door or lid, be sure to make the spring lock unusable before you discard the old appliance. This will prevent it from

becoming a death trap for a child.

**Caution: Risk of fire!**

The refrigerant isobutene (R600a) is contained within the refrigerant circuit of the appliance, a natural gas with a high level of environmental compatibility, which is nevertheless flammable.

During transportation and installation of the appliance, be certain that none of the components of the refrigerant circuit become damaged.

-avoid open flames and sources of ignition.

-thoroughly ventilate the room in which the appliance is situated.

- It is dangerous to alter the specifications or modify this product in any way. Any damage to the cord may cause a shortcircuit, fire, and/or electric shock.
- The freezer is intended for storage of deep frozen food. Do not use for any other purpose as this could adversely affect items placed in the unit.

- For indoor use only. Using the unit in a location exposed to rain may result in electrical leakage and electrical shock.
- Install the unit in a location where the floor is sturdy enough to support the load of the unit. If the floor is not sturdy enough or installation is incorrectly performed, the unit could tip over so that falling shelves and products could cause personal injury.
- Leave disassembly and disposal of the unit to qualified experts.
- Never place heavy objects or items containing water on the top of the unit. Objects could fall down and cause injury, and spilled water could deteriorate the insulation of electrical components and result in electrical leakage.
- If you find gas leakage, please don't touch the chest freezer, close the gas and open the door for ventilation. Gas leakage may cause explosion, fire and fire injury.

- Away from hot air sources the cooling performance is reduced if the unit is placed near heat sources such as hot plates and stoves and if it is exposed to direct sunlight.
 - Should the unit need temporary storage, make sure the unit is in a location where the potential for personal injury is labeled. Precautions so that the door cannot be completely closed. This will minimize the risk that a child becomes trapped inside the unit.
 - If installation in a damp location is unavoidable, it is necessary to install an electrical leakage circuit breaker. If no electrical leakage circuit breaker is installed, electrical shock could result.
 - Never hang from the door or climb onto the unit. The unit could tip over or fall and that could cause material damage or injury.
 - When disconnecting the power cord plug from the wall outlet, grasp the main body of the plug close to the outlet. Pulling the cord could cause wire breakage, possibly resulting in overheating and fire.
 - Never touch the power cord plug, other electrical components, or operate the switch with wet hands. Electrical shock could result.
 - Disconnect the power cord plug from the wall outlet before moving the unit and make sure that the power cord is not damaged during transportation. A damaged power cord could result in electrical shock and/or fire.
 - Make sure that the unit does not tip over or fall when it is moved. A falling unit could cause serious injury.
 - Never use if the power cord or plug is damaged or if the plug cannot be firmly seated in the receptacle sockets as electrical shock, short-circuit and fire could.
 - Do not store explosive substances such as aerosol cans with a flammable propellant in this appliance.
- Keep ventilation openings, in the appliance enclosure or in the built-in structure, clear of obstruction.



HOW TO USE

This appliance is intended to be used in household and similar applications such as

- staff kitchen areas in shops, offices and other working environments;
- farm houses and by clients in hotels, motels and other residential type environments;
- bed and breakfast type environments;
- catering and similar non-retail applications

BEFORE USE

- Remove shipping package, tape, etc. and leave doors open for a while in order to ventilate the appliance.
- The unit is cleaned before shipment. However, it is recommended to clean the compartment interior once after delivery.
- Please insert power supply plug into the wall outlet, type "grounded single-phase 220-240 V".
- Allow the unit to operate for about 1 hour to cool the compartment before placing items into the appliance.

WAIT 5 MINUTES OR MORE BEFORE RE-STARTING

- Restarting the unit immediately after it has been turned off may cause fuses to blow and activate the circuit-breaker, the compressor may become overloaded, and/or other damage may occur.

EFFICIENT USE

Please follow the following instructions, in order to save energy consumption.

- To prevent cold air escaping from the chest freezer, open and close the door quickly and keep the door opened for as short time period as possible.
- Please install the unit in a well-ventilated location.
- Do not use the unit to store water or food that requires water as a storage medium. Never place fresh seafood containing water directly into the unit.

CHECKS

To ensure the safety, perform the following checks after cleaning the unit:

- Is the power cord plug firmly inserted into a dedicated wall outlet? Confirm that the plug is not abnormally hot.
- Check the power cord for cracks and damage. Should the slightest irregularity be observed, contact the dealer from whom you purchased this unit or our customer service department.

CLEANING AND DEFROSTING

To prevent any electrical shock hazards or injury by the rotating circulation fan, disconnect the power cord plug from the wall outlet before cleaning.

EXTERIOR

Wipe with a soft, dry cloth. If very soiled, wipe with a cloth that has been moistened with detergent. Then wipe with a cloth that has been dipped in clean water.

WARNING:

Do not splash water directly onto the chest freezer and do not wash with water. A short-circuit and/or electrical shock could be caused.

- Clean the cooler regularly to keep it clean at all times.
- Never use polishing powder, soap powder, benzine, oil or hot water as these will damage the painting and plastic components.
- Keep ventilation openings, in the appliance enclosure or in the built-in structure, clear of obstruction.
- Open the door and wipe clean with a dry cloth.

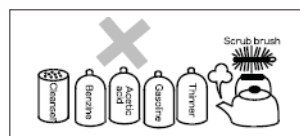

DEFROSTING/FIRST USE AND INSTALLATION

You should defrost the freezer compartment two or three times a year when the ice is about 4 mm thick. To defrost, follow these steps:

- Set the thermostat to “Colder” at least 12 hours before defrosting.
- After this period has elapsed, switch off the freezer compartment by removing the plug from the main power supply.
- Remove all food from the freezer and wrap them in paper and store them in a cold place and leave the door open.
- When the defrosting is finished, the compartment must be cleaned and wiped dry.
- Switch the appliance back on using the thermostat set to “Colder” and, wait at least one hour before replacing the foodstuffs.
- After a few hours the thermostat can be set back to the original position.

WARNING:

Do not use mechanical devices or other artificial means to accelerate the defrosting process, other than those recommended by the manufacturer.

WARNING:

Do not use electrical appliance inside the food storage compartment of the appliances, unless they are of the type recommended by the manufacturer.

Cleaning before use

Before using the appliance for the first time, wash the interior and all internal accessories with lukewarm water and some neutral soap so as to remove the typical smell of a brand new product, then dry thoroughly.

Important! It is necessary to have good ventilation around the freezer to allow for the dissipation of heat, high efficiency, and low power consumption. For this reason, sufficiently cleared space should be available around the freezer. It is advisable for there to be 75mm separating the back of the freezer to the wall and at least 100mm of space on its two sides, a height of over 100mm from its top.

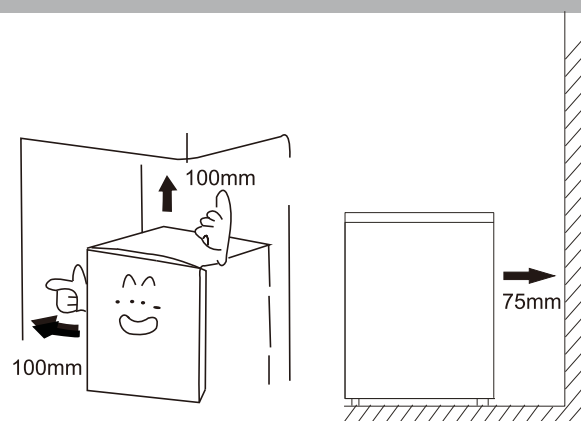

Climate class	Ambient temperature
SN	+10°C to +32°C
N	+16°C to +32°C
ST	+16°C to +38°C
T	+16°C to +43°C

Appliances must not be exposed to rain. Sufficient air must be allowed to circulate in the lower rear section of the appliance, as poor air circulation can affect performance. Built-in appliances should be positioned away from heat sources such as heaters and direct sunlight.

Leveling

The appliance should be level in order to eliminate vibration. To make the appliance level, it should be upright and both adjusters should be in stable contact with the floor. You can also adjust the level by unscrewing the appropriate level adjustment in the front (use your fingers or a suitable spanner).

IN CASE THE FOLLOWING OCCURS



Warning! Before trouble-shooting, disconnect the power supply. Only a qualified electrician or

other person must carry out the trouble-shooting that is not in the manual.

Important!

Repairs to the appliance may only be performed by competent service engineers. Improper repairs can give rise to significant hazards for the user. If your appliance needs repairing, please contact your specialist dealer or your local Customer Service Center.

Problem	Solution
POWER FAILURE	Keep the opening and closing of the door for a minimum time to prevent cold air from escaping.
	Avoid placing new items in the cooler as this will raise the temperature inside the compartment.
	In case of a long power suspension, place dry ice in the freezer
POWER CORD PROBLEMS	If the supply cord is damaged. It must be replaced by a special cord or assembly available from the manufacturer or the service agent.
	The showcase must be positioned so that the plug is accessible to the wall outlet.
WHEN NOT USED FOR A LONG PERIOD	Remove all items from the compartment and disconnect the power cord plug from the wall outlet.
	Clean the compartment interior and wipe away all water.
	To prevent mold formation and foul odors, leave the door open to dry the compartment completely.
TRANSPORTATION	Disconnect the power cord plug from the wall outlet.
	When moving the appliance, make sure that the feet do not damage the power cord.
	Do not let the feet hit against floor steps, thresholds, etc.
TEMPORARY STORAGE	Put piece of wood or other similar item between, the door and main unit to prevent complete closing of the door.
	Be sure not to store the unused chest freezer in a location where children play.
	Should a child enter the compartment and the door is closed, the child may not be able to open the door from the inside.

Please check the following if you encounter problems with the unit. If the problem continues after taking the proper remedial actions, disconnect the power cord plug from the wall outlet.

Transfer the items stored in the cooler to a box or other container. Then contact the dealer from whom you purchased this unit, and be ready to provide information as listed in the "**REQUIRED INFORMATION**" below.

To prevent any electrical shock hazards, do not disconnect the power cord plug from the wall outlet with wet hands.

No refrigeration at all	Is the power supply interrupted?
	Is the power cord plug disconnected from the wall outlet?
	Are the shop's power fuses blown and/or the circuit breaker activated?
	Is the temperature control turned to OFF?
Inadequate refrigeration	Is the place of installation ventilated?
	Is the freezer exposed to direct sunlight, placed near a heater or stove?
	Are the lids opened and closed frequently?
	Are items stocked beyond the load line?
	Is the temperature control dial in the direction of MAX. If it is too cold, turn dial in direction of MIN.
	Is a lot of frost forming in the freezer compartment?
Excessive noise	Is the floor underneath the freezer sturdy enough?
	Is the unit shaking and/or rattling?
	Is the rear panel of the unit in contact with a wall, etc.?
	Is there a container or something behind the freezer? The compressor will generate a rather loud sound for a while after operation is started. The noise will cease together with refrigeration.
Condensation on cooler exterior	Condensation may condense on the exterior of the unit and the door during hot and humid days or depending on the place of installation. This occurs when the humidity is high and water particles in the cold surfaces. This is normal. Wipe away condensation with a dry cloth.
The circumference of chest freezer feels hot	Especially in summer or in the period of starting running, the circumference of the chest freezer feels hot because the Chest freezer inside has a pipe for radiating and preventing condensation. The heat does not affect inside goods.

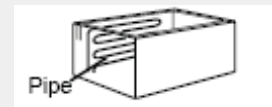

PARTS NAME AND FUNCTION

Model NO: **EDVK7505**

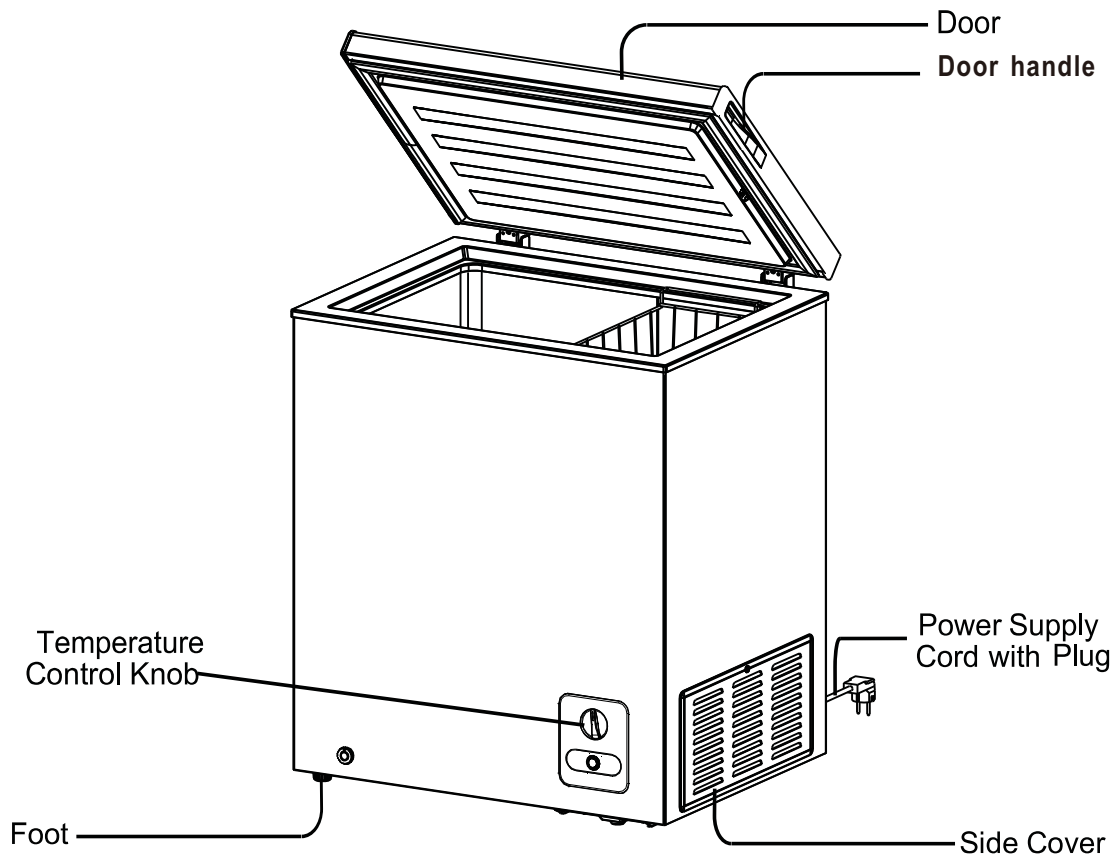

Never touch the interior of the freezer chamber or frozen foods in the compartment with wet hands as this could result in frostbite.

The above image is for reference only; configuration is subject to the actual product.

TEMPERATURE ADJUSTMENT AND DISCRPTION OF APPLIANCE

TEMPERATURE ADJUSTMENT

- To adjust the temperature inside the freezer compartment, adjust the temperature control dial on front-bottom side of the chest freezer. Normally use chest freezer with temperature MID.

If the cooling performance is inadequate, turn the temperature control dial in the direction of **MAX**. If it is too cold, turn the dial in the direction of **MIN**.

- When you need the unit to stop running temporarily, please turn the temperature control dial in the direction of **0**.

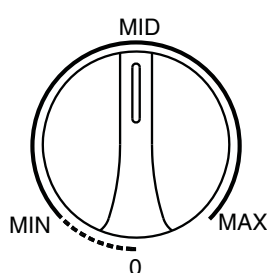

DISCRPTION OF APPLIANCE

Installation Any electrical work that is required to install this appliance **MUST** be carried out by a qualified electrician

Warning: THIS APPLIANCE MUST BE GROUNDED

Before making any electrical connections, ensure the following:

Electrical connection

Electrical safety is only guaranteed when the grounding system of your house is in accordance with the related local regulations.

Do not damage the refrigerant circuit.

Do not bend, stretch or pull the supply cable to avoid electric shock.

Do not use electrical appliances inside the food storage compartments of the appliance, unless they are of the type recommended by the manufacturer.

Ensure the power socket is suitable for the maximum power of the machine (fuses in the power circuit must be 13 amp).

The supply voltage should be the same as that indicated in the technical specifications and the appliance rating plate.

The appliance should be grounded and in compliance with the applicable laws.

When installed, the power socket must be within easy reach.

If the socket outlets in your home are not suitable for the plug supplied with this unit check with a qualified electrician for replacement.

The use of adapters, multiple connectors or extension cables is not recommended.

The appliance must be connected to a 220-240 volt 50Hz AC supply by means of a three-pin socket, suitably grounded and protected by a 13 amp fuse.

Should the fuse need to be replaced, a 13 amp fuse approved to BS1363/A standards must be used.

The plug contains a removable fuse cover that must be refitted when the fuse is replaced. If the fuse cover is lost or damaged, the plug must not be used until a replacement cover has been fitted or the plug is replaced.

A damaged plug should be cut off as close to the plug body as possible, the fuse should be removed and the plug disposed of safely.

Plug replacement (UK & Ireland only)

Should you need to replace the plug, the wires in the power cable are coloured in the following way:

Blue – Neutral 'N'

Brown – Live 'L'

Green & Yellow – Earth 'E'

As the colours of the wires in the power cable may not correspond with the coloured markings identifying the terminals in your plug, and proceed as follows:

The green & yellow wire must be connected to the terminal in the plug that is marked with the letter E or by the earth symbol.

The blue wire must be connected to the terminal that is marked with the letter 'N'.

The brown wire must be connected to the terminal that is marked with the letter 'L'.

If power supply cord is damaged, it must be replaced by the manufacturer or its service agent or a similar qualified person in order to avoid a hazard.

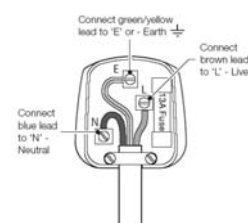

The specifications may change, please refer to the circuit name plate on the back of your chest.

DISPOSAL OF THE APPLIANCE

It is prohibited to dispose of this appliance in domestic household waste.

Packaging materials

Packaging materials with the recycle symbol are recyclable. Dispose of the packaging in a suitable waste collection container to recycle it.

Before disposal of appliance.

1. Disconnect the main plug from the main socket.
2. Cut off the main cable and discard it.

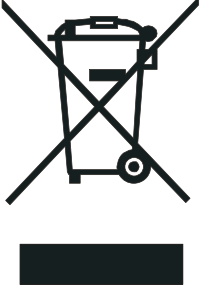
	Correct disposal of this product
	<p>This symbol on the product, or in its packaging, indicates that this product may not be treated as household waste. Instead, it should be taken to the appropriate waste collection point for the recycling of electrical and electronic equipment. By ensuring this product is disposed of correctly, you will help prevent potential negative consequences for the environment and human health, which could otherwise be caused by the inappropriate waste handling of this product. For more detailed information about the recycling of this product, please contact your local council, your household waste disposal service, or the store where you purchased the product.</p>

WARRANTY

You have 2 years warranty on technical defects after purchase

Not included in warranty :

* Other than normal domestic use (this appliance is for normal domestic use only).

* Causes not being related directly to the appliance such as;

Damage occurring during transport or because of wrong usage such as dents, scratches, broken parts.

Installation errors (such as wrong voltage).

* Malfunctioning because of improper usage, dust/fluff in and on the appliance, amongst others blocking of air circulation, as well as breaking of plastics, rubber, glass which other than by normal use has gone defect, such to be judged by the service man and or importer.

You have 2 year warranty on technical defects on the appliance after date of purchase, warranty is only valid if a valid notice of purchase/invoice can be shown.

Warranty rights are not transferable.

If appliance is offered for servicing it needs to be clean, otherwise service can be refused.

Service number for the Netherlands: 0900-0404040 WWW.EDY.NL

Service number for Belgium: 0032-(0)38080919 WWW.EDY.BE

INHALT

INFORMATIONEN ZUR SICHERHEIT UND WARNUNGEN 1-4	IN CASE THE FOLLOWING OCCURS -----7-8
ANWENDUNG -----5	TEILENUMMER UND FUNKTION -----9
ABTAUEN/ERSTE INBETRIEBNAHME UND SOLLTE FOLGENDES PASSIEREN -----6	TEMPERATUREINSTELLUNG UND BESCHREIBUNG DES GERÄTS -----10
	ENTSORGUNG DES GERÄTS -----11



Dieses Gerät entspricht den folgenden EU-Richtlinien:
2014/35/EU und 2014/30/EU und 2009/125/EC und EC.643/2009.



INFORMATIONEN ZUR SICHERHEIT UND WARNUNGEN

Für den richtigen Einsatz lesen Sie bitte diese SICHERHEITSVORKEHRUNGEN vor der ersten Inbetriebnahme sorgfältig durch.

Zweck der Sicherheitsvorkehrungen in diesem Handbuch ist die Gewährleistung der Sicherheit und der ordnungsgemäße Einsatz dieses Geräts sowie die Minimierung von Risiken, die schwere Schäden und Verletzungen bei Ihnen und anderen Personen verursachen könnten.

Die Sicherheitsvorkehrungen unterteilt man in WARNUNGEN und VORSICHTSMASSREGELN: (In Fällen, in denen die unsachgemäße Handhabung des Geräts zum Tode oder ernsthaften Verletzungen führen können, sind unter der Überschrift "VORSICHT" aufgeführt und könnten auch zu schweren Schädigungen führen. Halten Sie sich aus Sicherheitsgründen strikt an beide Arten von Sicherheitsvorkehrungen.")

WARNUNG Unsachgemäße Handhabung des Geräts kann zum Tode oder ernsthaften Verletzungen führen.

VORSICHT Unsachgemäße Handhabung des Geräts kann zu schweren Schäden je nach Umständen führen.

Sätze mit Ausrufezeichen enthalten Informationen, die strikt zu befolgen sind.

Nachdem Sie die Anweisung gelesen haben, verstauen Sie sie an einem leicht auffindbaren Ort.

ACHTUNG

- Sämtliche Reparaturen, Demontagen und Veränderungen müssen durch Fachpersonal erfolgen. Versuche Ihrerseits, diese selbst vorzunehmen, kann zu Brand, Fehlfunktionen oder Verletzungen führen.
- Stellen Sie niemals entzündliche oder leichtflüchtige Substanzen in das Gerät, da dies zu Explosion und Brand führen könnte.
- Verwenden Sie geeignete Wandsteckdosen. Verwenden Sie keine Verlängerungskabel oder Komfortsteckdosen, da diese zu Stromschlägen, Überhitzung oder Brand führen können.

- Spritzen Sie niemals Wasser direkt auf das Produkt oder waschen es mit Wasser, da dies zu einem Kurzschluss und elektrischen Verlusten führen kann.
- Vermeiden Sie Beschädigungen, Veränderungen, übermäßige Verbiegungen, Zug, Verdrehungen oder Verknotungen des Stromkabels. Schwere Gegenstände auf dem Stromkabel oder das Einklemmen des Kabels in engen Zwischenräumen können es ebenso beschädigen und möglicherweise zu einem Stromschlag oder Brand führen.
- Verwenden Sie niemals entzündliche Sprühdosen oder lassen entzündliche Substanzen in der Nähe des Geräts zurück. Funken aus elektrischen Schaltern können zu Explosionen und Brand führen.

SICHERHEIT FÜR KINDER UND MENSCHEN MIT GEBRECHEN

- Dieses Gerät kann von Kindern von 8 Jahren und älter sowie Personen mit eingeschränkten körperlichen, sensorischen bzw. geistigen Fähigkeiten oder mangelnder Erfahrung und Wissen verwendet werden, wenn sie eine Beaufsichtigung bzw. Anweisung für die Nutzung der Maschine auf sichere Weise erfahren und die Risiken gekannt haben. Die Kinder dürfen nicht mit dem Gerät spielen. Die Reinigung und Wartung dürfen nicht von Kindern ohne Aufsicht durchgeführt werden.
- Es besteht Erstickungsgefahr, bewahren Sie sämtliches Verpackungsmaterial außerhalb der Reichweite von Kindern auf.
- Ziehen Sie den Stecker aus der Buchse, wenn Sie das Gerät entsorgen, schneiden Sie das Verbindungskabel (so nah am Gerät wie möglich) ab und entfernen Sie die Tür, um zu vermeiden, dass spielende Kinder Stromschläge erhalten, wenn sie sich darin einschließen. Wenn Sie das Gerät, mit Magnettürverschluss, gegen eine älteres Gerät mit Schnappschloss an der Tür oder dem Deckel austauschen, achten Sie bitte darauf, das Schnappschloss unbrauchbar zu machen, bevor sie es entsorgen. Dadurch wird die Gefahr vermieden, dass für Kinder daraus eine Todesfalle wird.



Vorsicht: Brandgefahr!

Der K hlkreislauf des Gerates enth lt das K hlmittel Isobutan (R600a). Dies ist ein nat rliches, besonders umweltvertr gliches, jedoch brennbares, Naturgas.

Achten Sie w hrend des Transports und der Aufstellung des Ger ts darauf, dass kein Bestandteil des K hlmittelkreislaufes besch digt wird.

- Vermeiden Sie offene Flammen und Z ndquellen.

- L ften Sie den Raum sorgf ltig, in dem das Ger t steht

- Es ist gef hrlich, diese Spezifikationen zu  ndern oder das Produkt in irgendeiner Art und Weise zu ver ndern. Jegliche Besch digung des Kabels kann zu einem Kurzschluss, Brand und/oder Stromschlag f hren.
- Der Gefrierschrank ist f r die Lagerung von tief gefrorenen Lebensmitteln vorgesehen. Verwenden Sie ihn nicht f r andere Zwecke, da dies zu nachteiligen Effekten f r die Artikel, die im Ger t lagern, f hren k nnte.
- Nur f r den Einsatz im Innern vorgesehen. Verwenden Sie das Ger t an einem Ort, der Regen ausgesetzt ist, kann dies zu einem Stromschlag oder Brand f hren.

- Stellen Sie das Ger t an einem Ort auf, an dem der Boden stabil genug ist, um das Ger t zu tragen. Ist der Boden nicht stabil genug oder wird der Aufbau nicht korrekt ausgef hrt, kann das Ger t umkippen und herausfallende Regale und Produkte k nnen zu Personensch den f hren.
-  berlassen Sie die Demontage und Entsorgung des Ger ts Fachpersonal.
- Stellen Sie niemals schwere Gegenst nde oder Artikel mit Wasser oben auf das Ger t. Die Gegenst nde k nnen herunterfallen und zu Verletzungen f hren, und das versch ttete Wasser kann die Isolierung verderben oder zu Stromverlusten f hren.
- Wenn Sie ein Gasleck entdecken, ber hren Sie die Gefriertruhe nicht, schalten Sie das Gas ab und  ffnen Sie die T r zur Bel ftung. Austreten von Gas kann zu Explosion, Brand und Brandverletzungen f hren.
- Halten Sie das Ger t von Hitzequellen entfernt. Die K hlleistung wird vermindert, wenn das Ger t in der N he von Hitzequellen wie beispielsweise Herdplatten und  fen gestellt wird oder dem Sonnenlicht direkt ausgesetzt ist.

- Muss das Gerät zwischengelagert werden, stellen Sie sicher, dass das Gerät an einem Ort steht, wo aufgrund der potenziellen Verletzungsgefahr Sicherheitsvorkehrungen getroffen werden und die Tür nicht vollständig geschlossen werden kann. Das wird das Risiko minimieren, dass ein Kind sich selbst in das Gerät einsperrt.
- Sollte es unvermeidbar sein, dass das Gerät an einem feuchten Ort aufgestellt wird, müssen Sie einen elektrischen Fehlerstromschutzschalter installieren. Ist kein elektrischer Fehlerstromschutzschalter installiert, kann das zu einem Stromschlag führen.
- Hängen Sie sich nie an die Tür oder klettern Sie auf das Gerät. Das Gerät könnte umkippen oder stürzen und Materialschäden oder Verletzungen hervorrufen.
- Wenn Sie das Stromkabel aus der Wandsteckdose ziehen, halten Sie es am Steckerkörper, nahe der Steckdose, fest. Wenn Sie nur das Kabel ziehen, kann das zu Brüchen in der Verdrahtung, und damit möglicherweise zu Überhitzung und Brand führen.
- Fassen Sie niemals den Stromkabelstecker oder andere elektrische Komponenten mit nassen Händen an oder betätigen damit den Schalter. Dies kann zu elektrischem Stromschlag führen.
- Ziehen Sie das Stromkabel aus der Wandsteckdose bevor Sie das Gerät verstellen und stellen Sie sicher, dass das Kabel während des Transports nicht beschädigt wird. Ein beschädigtes Stromkabel kann zu elektrischem Schock und/oder Brand führen.
- Stellen Sie sicher, dass das Gerät nicht umkippt oder stürzen kann, wenn es transportiert wird. Ein herabstürzendes Gerät kann zu ernsthaften Verletzungen führen.
- Verwenden Sie NIEMALS ein kaputtes Stromkabel oder Stromstecker oder, wenn der Stecker nicht fest in die Steckdose gesteckt werden kann, da dies zu elektrischem Schock und Brand führen kann.
- WARNUNG - Bewahren Sie keine explosiven Stoffe wie Spraydosen mit brennbaren Treibmittel in diesem Gerät.
- WARNUNG - Halten Sie die Belüftungsöffnungen in der Geräteverkleidung oder in der integrierten Struktur von Behinderungen frei.



ANWENDUNG

- Das Stromkabel darf nicht verlängert werden.
- Vergewissern Sie sich, dass der Stromstecker nicht eingequetscht oder beschädigt wird. Ein gequetschter oder beschädigter Stromstecker könnte überhitzen und einen Brand verursachen.gelangen.
- Achten Sie darauf, dass Sie an den Gerätenetzstecker
- Ziehen Sie nicht am Kabel.

VOR INBETRIEBNAHME

- Entfernen Sie die Transportverpackung, Klebeband, usw. und lassen Sie die Türen ein Weile geöffnet, damit das Gerät gut gelüftet wird.
- Das Gerät wurde vor Versand gereinigt. Dennoch empfehlen wir Ihnen das Innenfach nach Anlieferung einmal zu säubern.
- Bitte verwenden Sie eine Wandnetzsteckdose vom Typ "geerdet, einphasig 220-240V".
- Lassen Sie das Gerät eine Stunde im Betrieb, damit das Fach kühl genug wird, um Artikel in das Gerät zu legen.

WARTEN SIE 5 MINUTEN VOR EINEM NEUSTART

- Wenn Sie das Gerät unmittelbar nach dem Ausschalten wieder einschalten, kann das dazu führen, dass die Sicherungen durch hauen, der Kompressor überlastet wird und/oder andere Schäden entstehen.

EFFIZIENTER EINSATZ

Bitte halten Sie sich an folgende Anweisungen, um Energie zu sparen.

- Bitte installieren Sie das Gerät an einem gut gelüfteten Ort.
- Verwenden Sie das Gerät nicht zum Lagern von Wasser oder Lebensmitteln, die Wasser als Lagermedium benötigen. Legen Sie niemals frische Meeresfrüchte, die noch Wasser enthalten, direkt in das Gerät.

ÜBERPRÜFUNGEN

Zur Gewährleistung der Sicherheit, führen Sie folgende Überprüfungen nach der Reinigung des Geräts durch:

Ist der Stromstecker fest in die entsprechende Wandsteckdose eingesteckt? Stellen Sie sicher, dass der Stecker nicht ungewöhnlich warm ist.

Untersuchen Sie das Stromkabel auf Brüche oder Schäden. Sollten Sie die kleinste Unregelmäßigkeit entdecken, nehmen Sie Kontakt mit dem Händler von dem Sie das Gerät gekauft haben oder mit der Kundenservice-Abteilung auf.

REINIGEN UND ABTAUEN

Zur Vorbeugung von Gefahren durch Stromschläge oder Verletzungen durch den rotierenden Ventilator, ziehen Sie das Stromkabel aus der Wand vor dem Reinigen.

AUSSEN UND KÜHLFACH

Wischen Sie es mit einem trockenen, weichen Tuch ab. Bei starker Verschmutzung wischen Sie es mit einem, mit Waschmittel befeuchteten, Tuch ab und wischen Sie mit einem Tuch mit klarem Wasser nach.

ACHTUNG:

Schütten Sie kein Wasser direkt auf das Gefriertruhe und waschen Sie diesen nicht mit Wasser. Dies könnte zu einem Kurzschluss und/oder einem Stromschlag führen.

- Reinigen Sie die Gefriertruhe regelmäßig, damit sie stets sauber ist.
- Verwenden Sie niemals Scheuerpulver, Seifenpulver, Waschbenzin, Öl oder heißes Wasser, da diese den Lack und die Plastikteile beschädigen.
- Öffnen Sie die Tür und wischen Sie mit einem Trockentuch nach.

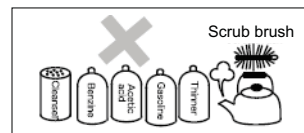

ABTAUEN/ERSTE INBETRIEBNAHME UND INSTALLATION

Sie sollten ein Gefrierfach zwei oder drei Mal im Jahr abtauen, wenn das Eis ungefähr 4 mm dick ist. Zum Abtauen befolgen Sie diese Schritte:

- Setzen Sie das Thermostat auf "Colder" für mindestens 12 Stunden vor dem Abtauen.
- Nach Ablauf dieser Zeit schalten Sie das Gefrierfach aus indem Sie den Stecker aus der Hauptstromquelle ziehen.
- Entfernen Sie alle Nahrungsmittel aus dem Gefrierschrank, wickeln Sie diese in Papier, lagern sie in an einem kühlen Ort und lassen die Tür geöffnet.
- Nachdem das Abtauen beendet ist, müssen Sie das Fach reinigen und trocken wischen.
- Schalten Sie das Gerät wieder ein, indem Sie das Thermostat auf "Colder" stellen und warten Sie dann mindestens eine Stunde bevor Sie die Lebensmittel wieder einräumen.
- Nach einigen Stunden kann das Thermostat wieder in die Originalposition zurückgestellt werden.

ACHTUNG:

Verwenden Sie keinen mechanischen Geräte oder sonstige künstliche Mittel, um den Abtauvorgang zu beschleunigen, mit Ausnahme solcher, die vom Hersteller empfohlen wurden.

ACHTUNG:

Verwenden Sie keine elektrischen Geräte im Innern des Lebensmittelfachs des Geräts, es sei denn, diese sind vom Hersteller ausdrücklich empfohlene Geräte.

Reinigung vor Inbetriebnahme

Reinigen Sie den Innenraum des Geräts und sämtliches Zubehör darin mit lauwarmem Wasser und neutraler Seife, bevor Sie es zum ersten Mal benutzen, um den typischen Geruch von nagelneuen Produkten zu beseitigen, und trocknen sie anschließend alles ab.

Wichtiger Hinweis! Eine gute Belüftung um den Kühlschrank herum ist wichtig für das Entweichen von Hitze, hohe Geräteeffizienz und niedrigen Stromverbrauch. Sorgen Sie deshalb für einen ausreichenden Abstand des Kühlschranks im Raum zu anderen Gegenständen. Wir empfehlen Ihnen, den Kühlschrank in einem Abstand von 75 mm von der Wand, mindestens 100 mm zu beiden Seiten von der Wand und 100 mm vom Dach des Kühlgeräts entfernt zu positionieren

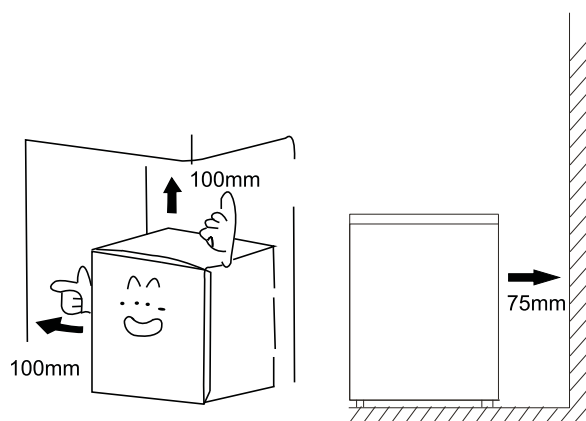

Klimaklasse	Umgebungstemperatur
SN	+10°C bis +32°C
N	+16°C bis +32°C
ST	+16°C bis +38°C
T	+16°C bis +43°C

Das Gerät darf keinem Regen ausgesetzt sein. Geräts zirkulieren können; schlechte Zirkulation kann sich auf die Leistung auswirken. Eingebaute Geräte sollten nicht in der Nähe von Hitzequellen wie Heizungen oder direkter Sonneneinstrahlung platziert werden.

Nivellierung

Das Gerät sollte eben stehen, um Vibrationen zu verhindern. Zum Nivellieren sollte das Gerät aufrecht stehen und beide Einstellvorrichtungen sollten festen Kontakt mit dem Boden haben. Sie können die Höhe auch einstellen, indem Sie vorn die passende Höhe einstellen (mit den Fingern oder einem geeigneten Schlüssel).

SOLLTE FOLGENDES PASSIEREN

Warnung! Unterbrechen Sie vor der Fehlerbehebung die Stromversorgung. Nur ein qualifizierter Elektriker oder eine kompetente Person darf eine Fehlerbehebung durchführen, die nicht in dieser Anleitung beschrieben ist.

Wichtiger Hinweis!

Reparaturen am Gerät dürfen nur von kompetenten Service-Technikern vorgenommen werden. Unsachgemäße Reparaturen können zu großen Gefährdungen für den Nutzer führen. Wenn Ihr Gerät repariert werden muss, nehmen Sie bitte Kontakt mit Ihrem lokalen Kundendienst auf.

Problem	Lösung
STROMAUSFALL	Öffnen und Schließen Sie die Tür so kurz wie möglich, um einem Entweichen der kühlen Luft vorzubeugen.
	Wenn möglich, vermeiden Sie es, neue Artikel in den Kühlschrank zu legen, da dies die Temperatur im Innern des Fachs erhöht.
	Bei längerem Stromausfall legen Sie trockenes Eis in das Gefrierfach.
PROBLEME MIT DEM STROMKABEL	Ist das Stromkabel beschädigt, muss es durch ein Spezialkabel oder einen Montagesatz, der beim Hersteller oder dem Service-Dienst erhältlich ist, ersetzt werden.
	Der Kasten muss so positioniert werden, dass der Stecker an der Wandsteckdose zugänglich ist.
BEI LÄNGEREM NICHTGEBRAUCH	Nehmen Sie alle Artikel aus dem Fach und ziehen Sie das Stromkabel aus der Wandsteckdose.
	Reinigen Sie das Innere des Fachs und wischen Sie alles Wasser weg.
	Lassen Sie Tür offen stehen, damit das Fach komplett trocknet und der Bildung von faulen Gerüchen und Schimmel vorgebeugt wird.
TRANSPORT	Ziehen Sie den Stecker aus der Wandsteckdose.
	Wenn Sie das Gerät verstellen, stellen Sie sicher, dass dessen Füße nicht das Stromkabel beschädigen.
	Lassen Sie die Füße nicht auf die Bodenstufen, Schwellen, usw. fallen.
ZWISCHENLAGERUNG	Legen Sie ein Stück Holz oder einen ähnlichen Gegenstand zwischen Tür und der Haupteinheit, um die Tür am völligen Schließen zu hindern.
	Stellen Sie sicher, dass Sie das nicht benützte Gefriertruhe nicht an einem Ort lagern, an dem Kinder spielen.
	Sollte ein Kind in das Fach einsteigen und sich die Tür schließen, kann das Kind unter Umständen die Tür von innen nicht mehr öffnen.

Bitte überprüfen Sie folgendes, wenn Sie Probleme mit dem Gerät haben. Sollte das Problem auch nach Durchführung der Abhilfemaßnahmen bestehen, ziehen Sie den Stromstecker aus der Wandsteckdose.

Legen Sie die im Kühlgerät gelagerten Artikel in einer Kiste oder einem Container. Nehmen Sie dann Kontakt mit dem Händler auf, von dem Sie das Gerät gekauft haben und 'halten Sie die Informationen wie unten in "ERFORDERLICHE INFORMATIONEN" aufgeführt, bereit.

Zur Vermeidung von Gefahren durch Stromschläge, ziehen Sie das Stromkabel nicht mit nassen Händen aus der Wandsteckdose.

Überhaupt keine Kühlung	Wurde die Stromzufuhr unterbrochen?
	Ist der Stromstecker aus der Wandsteckdose entfernt?
	Sind die Sicherungen des Geschäfts durchgebrannt und/oder der Stromschutzschalter aktiviert?
	Ist der Temperaturregler auf AUS geschaltet?
Unzureichende Kühlung	Ist der Aufstellort ausreichend gelüftet?
	Ist der Gefrierschrank direktem Sonnenlicht ausgesetzt oder in der Nähe eines Heizkörpers oder Ofens aufgestellt?
	Werden die Fächer häufig geöffnet und geschlossen?
	Sind mehr als die zulässige Menge an Artikeln gelagert?
	Steht der Temperaturregler in Richtung MAX. Wenn es zu kalt ist, drehen Sie ihn in Richtung MIN.
	Hat sich eine Menge Frost im Gefrierfach gebildet?
Übermäßige Geräuschbildung	Ist der Boden, auf dem das Gerät steht, stabil genug?
	Wackelt oder klappert das Gerät?
	Steht die Rückenwand des Geräts in Kontakt mit der Wand, usw.?
	Befindet sich ein Container oder ähnliches hinter dem Gefriergerät?
	Der Kompressor wird ein ziemlich lautes Geräusch von sich geben, kurz nachdem er angeschaltet wurde. Dieses Geräusch wird jedoch mit zunehmender Kälte vollständig abklingen.
Kondenswasser am Kühlgerät Außen	Kondenswasser kann an der Außenfläche des Geräts und an der Tür während heißer und feuchter Tage entstehen, je nach Aufstellort. Das geschieht wenn eine hohe Luftfeuchtigkeit besteht und Wasserpartikel sich auf kalten Oberflächen sammeln. Das ist normal. Wischen Sie das Kondenswasser mit einem trockenen Tuch weg.
Die Umgebung des Gefrierfachs fühlt sich heiß an	<p>Besonders im Sommer oder beim Start des Geräts fühlt sich die Umgebung des Gefrierfachs heiß an, weil das Gefrierfach im Innern eine Leitung für Abstrahlung und Verhinderung von Kondenswasserbildung hat. Die Hitze hat keinen Effekt auf die Nahrungsmittel im Innern.</p> 

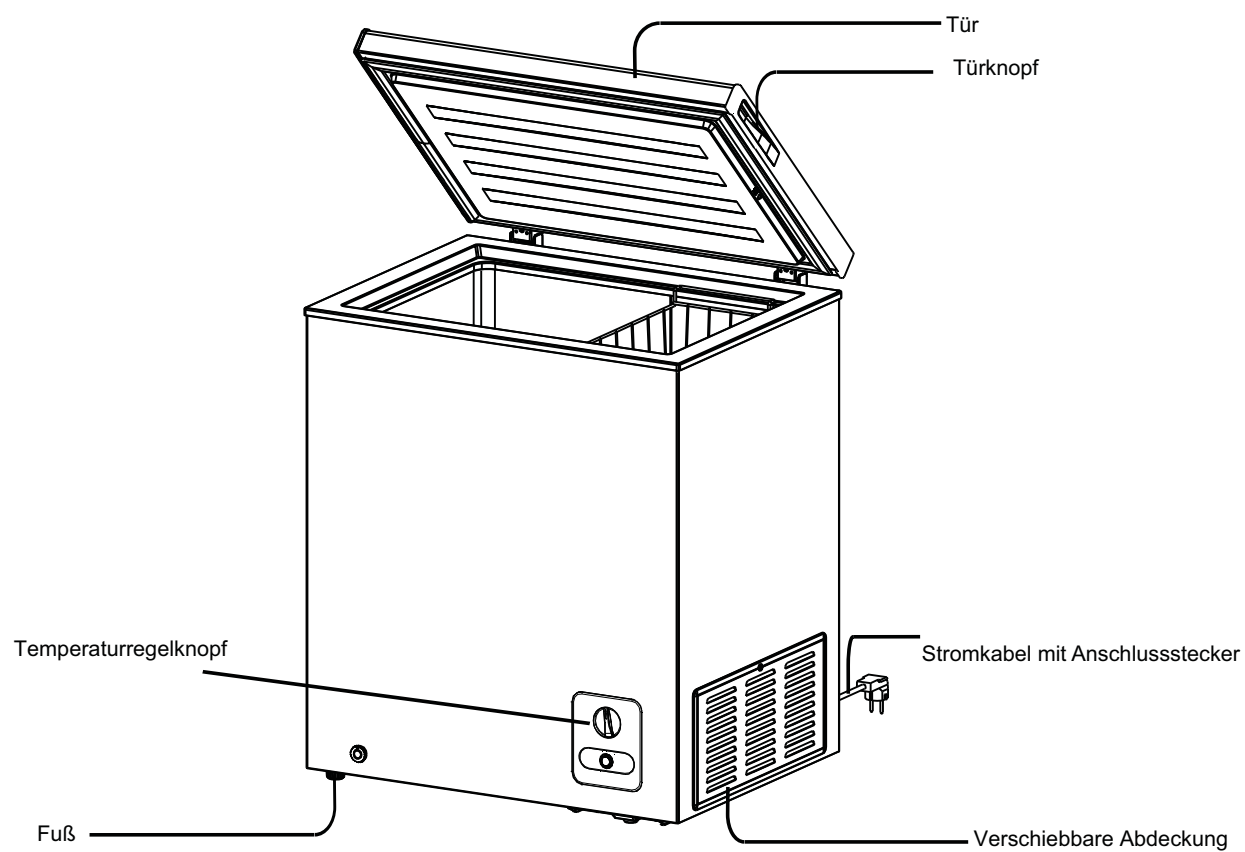
TEILENUMMER UND FUNKTIONModel NO: **EDVK7505**

TEMPERATURREGELUNG UND BESCHREIBUNG DES GERÄTS

TEMPERATURREGELUNG

- Drehen Sie am Temperaturregler auf der unteren Vorderseite der Tiefkühltruhe, um die Temperatur im Innern des Gefrierfachs einzustellen. Für gewöhnlich stellen Sie die Tiefkühltruhe auf die Temperatur MID .

Ist die Kühlung unzureichend, drehen Sie den Kontrollregler in Richtung MAX . Wenn es zu kalt, drehen Sie ihn in Richtung MIN.

- Wenn Sie möchten, dass das Gerät zwischendurch abgeschaltet wird, drehen Sie bitte den Temperaturregler auf 0.

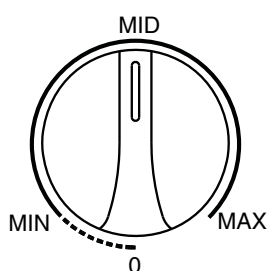

UMGANG MIT DEM GERÄT

Installation: Sämtliche elektrischen Arbeiten, die für die Installation des Geräts notwendig sind, MÜSSEN von Fachpersonal ausgeführt werden

Achtung: DIESES GERÄT MUSS GEERDET SEIN

Bevor Sie am Strom anschließen, klären Sie folgendes:

Stromverbindung

Die elektrische Sicherheit ist nur gewährleistet, wenn das Erdungssystem in Ihrem Haus mit den entsprechenden, lokalen Richtlinien übereinstimmt.

Beschädigen Sie nicht den Kühlmittelkreislauf.

Unterlassen Sie es, das Stromkabel zu verbiegen, auseinander zu zerren oder zu ziehen, damit kein Stromschlag entsteht.

Verwenden Sie keine elektrischen Geräte im Innern der Lebensmittelfächer des Geräts, es sei denn, diese sind vom Hersteller ausdrücklich empfohlene Geräte.

Stellen Sie sicher, dass die Stromsteckdose für die maximale Stromversorgung der Maschine geeignet ist (Sicherungen im Stromkreis müssen 13A betragen).

Die Spannungsversorgung sollte die gleiche sein, wie die in den technischen Spezifikationen, die auf dem Typenschild des Geräts stehen.

Das Gerät muss geerdet sein und den anwendbaren Gesetzen entsprechen.

Nach der Installation muss die Steckdose leicht erreichbar sein.

Sind die Steckdosen in Ihrem Haus nicht geeignet für den mitgelieferten Stromstecker des Geräts, prüfen Sie mit einem Elektro-Fachmann ob es einen geeigneten Ersatz gibt.

Der Einsatz von Adaptern, Mehrfachsteckverbindern oder Verlängerungskabeln wird nicht empfohlen.

Das Gerät muss an eine 220-240 Volt 50Hz Wechselstromversorgung mithilfe eines Dreifachsteckers, der entsprechend geerdet und mit einer 13 A Sicherung geschützt ist, angeschlossen sein.

Muss die Sicherung ausgewechselt werden, verwenden Sie nur eine 13 A Sicherung, die den BS1363/A Standards entspricht.

Der Stecker enthält eine entnehmbare Sicherungsabdeckung, die nach Austausch der Sicherung wieder aufgesetzt werden muss. Geht die Sicherungsabdeckung verloren oder wird beschädigt, darf der Stecker solange nicht benutzt werden, bis die Abdeckung ersetzt wurde bzw. muss der Stecker ersetzt werden.

Ein beschädigter sollte so nahe wie möglich am Steckerkörper abgeschnitten werden, die Sicherung sollte entfernt und der Stecker sicher entsorgt werden.

Steckerersatz (gilt nur für GB & Irland)

Für den Fall, dass Sie den Stecker ersetzen müssen, sind die Drähte wie folgt farblich markiert:

Blau - Neutral "N"

Braun - Stromführend "L"

Grün und Gelb - Erdung "E"

Da die Farben der Drähte im Stromkabel möglicherweise nicht mit den Farbmarkierungen der Klemme in Ihrem Stecker übereinstimmen, gehen Sie wie folgt vor:

Der grüne & gelbe Draht muss mit der Klemme verbunden werden, die mit dem Buchstaben "E" oder mit dem Erdungssymbol gekennzeichnet ist.

Der blaue Draht muss an die Klemme, die mit dem Buchstaben "N" markiert ist, angeschlossen werden.

Der braune Draht muss an die Klemme, die mit dem Buchstaben "L" markiert ist, angeschlossen werden.

Ist das Stromkabel beschädigt, muss es vom Hersteller oder von einem seiner Service-Händler oder einer anderen qualifizierten Personen ausgetauscht werden, damit Gefahren vermieden werden.

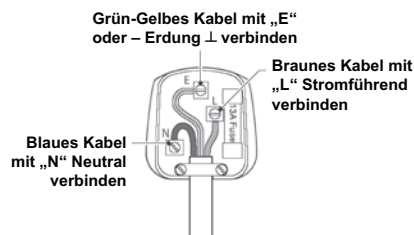

Die Spezifikationen können sich ändern, sehen Sie daher auf dem Stromkreisschild auf der Rückwand der Tiefkühltruhe nach.

ENTSORGUNG DES GERÄTS

Dieses Gerät darf nicht mit dem normalen Hausmüll entsorgt werden

Verpackungsmaterial

Verpackungsmaterial mit dem Recycling-Symbol ist recycelbar. Entsorgen Sie die Verpackung in dem dafür vorgesehenen Sammelcontainern für das Recycling.

Vor der Geräteentsorgung.

1. Stecken Sie den Hauptschalter von der Hauptstromsteckdose.
2. Schneiden Sie das Hauptstromkabel vom Gerät ab und entsorgen Sie es.

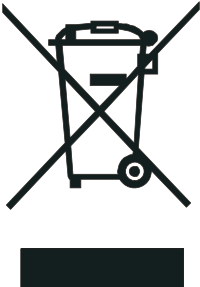
	Ordentliche Entsorgung dieses Produkts
	<p>Dieses Symbol auf dem Produkt oder dessen Verpackung weist darauf hin, dass das Produkt nicht mit dem Hausmüll entsorgt werden darf. Vielmehr muss es zu den dafür vorgesehenen Sammelcontainern für das Recycling elektrischer und elektronischer Geräte gebracht werden. Indem Sie sicherstellen, dass Sie das Produkt korrekt entsorgen, beugen Sie potenziellen negativen Auswirkungen für Umwelt und die Gesundheit der Menschen vor, die durch eine nicht ordnungsgemäße Entsorgung dieses Produkt entstehen könnten. Für weitere Informationen über das Recycling des Produkts, kontaktieren Sie Ihre örtliche Verwaltung, Ihren Hausmüllentsorgungs-Dienst oder das Geschäft, in dem Sie dieses Produkt erworben haben.</p>

GARANTIE

Vous avez 2 ans de garanties concernant les défauts techniques après achat des appareils.

Pas inclus dans la garantie:

* Autre qu'une utilisation domestique normale (cet appareil est pour une utilisation seule domestique).

* Les causes qui ne sont pas liées à l'appareil,

Les dommages causés lors du transport ou à cause d'un mauvais usage comme les bosses, les scratches, les pièces cassées.

Une erreur d'installation (comme les mauvais voltages).

* Un mal fonctionnement à cause d'un usage impropre sur l'appareil entre autres en bloquant la circulation d'air, ou en cassant le plastique, le caoutchouc, le verre qui autre qu'une utilisation normale, est considéré comme faute. Cela est jugé par un homme du service.

Vous avez 2 ans de garanties sur les défauts techniques sur un appareil après la date d'achat, la garantie est seule valide si une facture d'achat peut être montrée.

Les garanties sont strictement personnelles.

Si un appareil est offert pour entretien, cela demande à être clair, autrement le service peut être refusé.

Numéro de service après-vente pour la Belgique: 0032-(0)38080919 WWW.EDY.BE

Numéro de service après-vente pour Pays Bas: 0900-0404040 WWW.EDY.NL