

EDY

VERPLAATSBARE AIRCONDITIONER

Instructiehandleiding

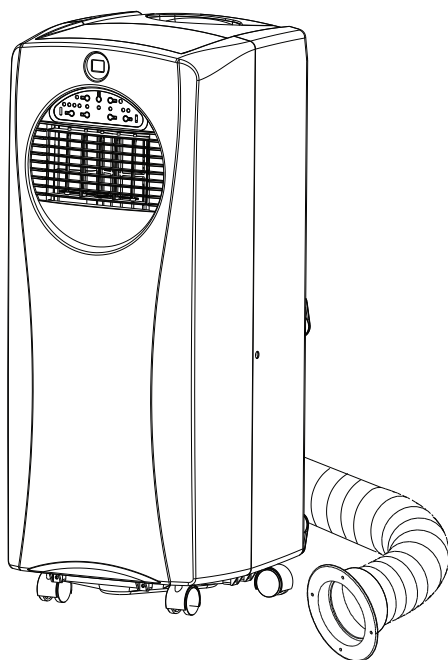

Model No.EDPA1007

☆ Lees deze handleiding en bewaar deze voor naslag

SPECIFICATIE

modelnummer	EDPA1007
Koelcapaciteit	7000 BTU/hr 2.0 KW
Opgenomen Vermogen / Ampere voor koeling *	770W/3.5A
Lucht volume (max. Snelheid)	320m³/h
Ontvochtigings capaciteit	14.6L/day
Aanbevolen grootte van de kamer	50 m³ max
stroomvoorziening	220~240V/50Hz
compressor	roterende
koelmiddel	R290/200g
ventilatorsnelheid	2
timer	1~ 12 hours
werktemperatuur	18 ~ 32°C
uitlaatpijp	Ø 127x1500mm
netto Gewicht	20.5kg
dimensie	305 x 383 x 752 mm (WxDxH)

OPMERKING:

1. De gegevens gemarkeerd met "*" kunnen om technische redenen variëren: raadpleeg voor meer precisie het classificatie-etiket aan de achterkant van het apparaat.
2. Meetconditie voor bovenstaande is: Koeling - DB = 35oC, WB = 24oC; Verwarming - DB = 20oC, WB = 15oC
3. Stroom en zekering: F10AL250V of T10AL250V

VOOR GEBRUIK

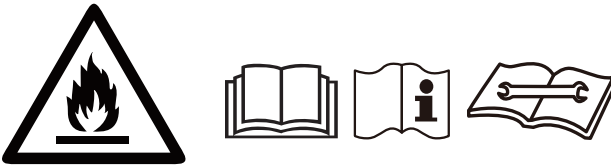

- Deze symbolen op het apparaat betekenen:
- Het apparaat is gevuld met propaangas R290. De instructies van de fabrikant voor gebruik en reparaties strikt volgen!
- Lees de gehele instructiehandleiding zorgvuldig door voordat u het apparaat gaat gebruiken.
- Het apparaat niet installeren, bedienen of opslaan in een ruimte kleiner dan 10 m^2 .

Algemene voorzorgsmaatregelen

- ALLEEN VOOR GEBRUIK BINNENSHUIS.
- Niet gebruiken in kleine ruimtes, kasten, boten, caravans of vergelijkbare locaties.
- Het apparaat niet gebruiken in zwembaden, wasruimtes of vergelijkbare natte ruimtes.
- Laat de eenheid na transport of nadat de eenheid is gekanteld (bijvoorbeeld tijdens het schoonmaken) 12 uur staan voordat u de eenheid aansluit op het lichtnet.
- De eenheid alleen gebruiken wanneer deze rechtop en op een vlak oppervlak staat (zelfs bij transport!), en minstens 50 cm van andere objecten staat.
- De eenheid niet gebruiken in een potentieel explosieve omgeving met ontvlambare vloeistoffen, gasen of stoffen.
- Het apparaat niet gebruiken in de buurt van ontvlambare of explosieve substanties of brandstoffen. Nooit verf, schoonmaakspray, anti-insectensprays of vergelijkbaar materiaal in de buurt van de eenheid gebruiken. Het plastic kan hierdoor vervormen of schade aan de elektriciteit veroorzaken.

- Zorg ervoor dat er tenminste 50 cm ruimte aan beide zijden van het apparaat is, en evenzoveel afstand van materialen vandaan die kunnen ontvlammen of verwarmen.
- Geen voorwerpen op de eenheid plaatsen of de luchtinlaat/-uitlaat blokkeren.
- Voorkom dat er vloeistof op de eenheid kan spatten.
- Houd kinderen en huisdieren goed in de gaten wanneer het apparaat in werking is.
- Dit toestel mag gebruikt worden door kinderen vanaf de leeftijd van 8 jaar en door personen met verminderde fysieke, zintuiglijke of mentale capaciteiten of met gebrek aan ervaring of kennis, indien zij onder het toezicht staan of gebruiksinstructies voor het veilig gebruik van dit toestel hebben gekregen en de mogelijke gevaren begrijpen.
- KINDEREN MOGEN NIET MET HET APPARAAT SPELEN.
- Kinderen die niet onder toezicht staan mogen dit toestel niet reinigen of onderhouden.
- Schakel het apparaat uit en trek de stekker uit het stopcontact wanneer het apparaat niet wordt gebruikt.
- Laat het apparaat niet in werking zijn als er geen toezicht is.
- Trek niet aan het elektriciteits snoer om de eenheid te verplaatsen.
- Voorkom dat bij gebruik de stroomkabel door elkaar zit of is opgerold, en niet aan de kabel trekken. Nooit nylon- of ijzerdraad gebruiken om de stroomkabel vast te zetten.
- Zorg ervoor dat de stekker en het stopcontact altijd in het zicht zitten en toegankelijk blijven.
- Gebruik geen verlengsnoer.
- Nooit bij het apparaat komen als deze in water staat. Zet in een dergelijk geval altijd onmiddellijk de stroom uit. Laat het apparaat controleren voordat het weer wordt gebruikt.
- VOORKOM GEVAARLIJKE SITUATIES EN LAAT EEN BESCHADIGD SNOER VERVANGEN DOOR EEN ELEKTRICIEN OF EEN ANDER BEVOEGD PERSOON.
- DE HOOFDSTROOM MOET VOLDOEN AAN DE SPECIFICATIE DIE STAAT VERMELD OP HET TYPEPLAATJE ACHTEROP DE EENHEID.

- Het apparaat moet worden geïnstalleerd in overeenstemming met de nationale bedradingsvoorschriften.
- De aanbevolen grootte van het vertrek niet overschrijden in verband met maximale efficiëntie.
- Sluit deuren en ramen.
- Houd gordijnen of zonwering gesloten tijdens de uren waarop de zon het felst schijnt.
- Houd de filters schoon.
- Nadat de gewenste conditie in de kamer is bereikt, kan de instelling voor temperatuur en ventilatie lager worden ingesteld.
- Het apparaat niet aanzetten wanneer u schade hebt ontdekt aan het apparaat, stroomkabel of stekker, wanneer het apparaat niet correct werkt, of wanneer er signalen zijn van enig ander defect. Breng het gehele apparaat naar de leverancier of een gecertificeerd elektricien ter controle en/of reparatie. Vraag altijd om originele onderdelen. Alleen gekwalificeerde personen met de juiste toestemming mogen het apparaat (inclusief kabel en stekker) openen en/of repareren.
- Het wordt aanbevolen het apparaat geregeld een professionele onderhoudsbeurt te laten geven.
- ALLEEN GEKWALIFICEERDE PROFESSIONALS MOGEN HET APPARAAT UIT ELKAAR HALEN OF AANPASSEN.
- HET APPARAAT MAG ALLEEN VOOR HET BEOOGDE DOEL WORDEN GEBRUIKT. ELK ANDER GEBRUIK WORDT GEZIEN ALS MISBRUIK. DE GEBRUIKER/BEDIENER, NIET DE FABRIKANT, IS AANSPRAKELIJK VOOR ENIGERLIJ SCHADE OF VERWONDINGEN IN WELKE MATE DANOOK DIE ALS GEVOLG HIERVAN ZIJN VEROORZAAKT.

Veiligheid met betrekking tot koelmiddel R290

- Lees deze waarschuwingen zorgvuldig door.
- Dit apparaat bevat het koelmiddel R290. Het koelmiddel R290 voldoet aan de Europese richtlijnen die hierop betrekking hebben. Maakt nooit gaten in het koelcircuit. R290 is vlambaar (GWP3)!

- Gebruik geen middelen om het ontdooiproces te versnellen of om schoon te maken, anders dan de aanbevolen middelen door de fabrikant.
- Het apparaat moet worden opgeslagen in een ruimte zonder continu werkende ontstekingsbronnen (bijvoorbeeld open vuur, een werkend gastoestel of een werkende elektrische verwarming).
- Boor geen gaten in, of verbrand onderdelen van, het koelcircuit van het apparaat. Het apparaat niet in brand steken.
- Het apparaat dient dusdanig te worden opgeslagen zodat er geen mechanische schade als gevolg hiervan kan ontstaan.
- Het apparaat moet worden geplaatst, bediend en opgeslagen in een ruimte met een vloeroppervlak van meer dan 10m².
- Let erop dat het koelmiddel reukloos is, waardoor het niet mogelijk is lekkage te ruiken.
- De nationale gasvoorschriften moeten worden nageleefd.
- Houd ventilatieopeningen vrij van obstructies.
- Een waarschuwing dat het apparaat moet worden opgeslagen in een goed geventileerde ruimte waar de grootte van de ruimte overeenkomt met de ruimte die is gespecificeerd voor gebruik.
- Iedereen die betrokken is bij het werken aan, of het openen van, het koelmiddelcircuit, moet in het bezit zijn van een geldig certificaat van een door de bedrijfstak geaccrediteerde beoordelingsautoriteit, die toestemming geeft om koelmiddelen veilig te verwerken in overeenstemming met een door de industrie erkende beoordelingspecificatie.
- Onderhoud mag alleen worden uitgevoerd volgens de voorschriften zoals aanbevolen door de fabrikant van de apparatuur. Onderhoud en reparaties waarvoor de assistentie van ander bekwaam personeel nodig is, moeten worden uitgevoerd onder toezicht van de persoon die bevoegd is voor het gebruik van ontvlambare koelmiddelen.

VOOR HET GEBRUIK

ALGEMENE VEILIGHEID

- ALLEEN GEBRUIKEN IN RECHTOPSTAANDE POSITIE OP EEN VLAKKE ONDERGROND EN OP MINSTENS 50 CM AFSTAND VAN OBJECTEN (AFB. 1 EN 4).
- GEEN VOORWERPEN OP DE EENHEID PLAATSEN OF DE LUCHTINLAAT/-UITLAAT BLOKKEREN (AFB. 2)
- DIT TOESTEL MAG GEBRUIKT WORDEN DOOR KINDEREN VANAF DE LEEFTIJD VAN 8 JAAR EN DOOR PERSONEN MET VERMINDERDE FYSIEKE, ZINTUIGLIJKE OF MENTALE CAPACITEITEN OF MET GEBREK AAN ERVARING OF KENNIS, INDIEN ZIJ ONDER HET TOEZICHT STAAN OF GEBRUIKSINSTRUCTIES VOOR HET VEILIG GEBRUIK VAN DIT TOESTEL GEKREGEN HEBBEN EN DE MOGELIJKE GEVAREN BEGRIJPEN. KINDEREN MOGEN NIET MET DIT TOESTEL SPELEN. KINDEREN DIE NIET ONDER TOEZICHT STAAN, MOGEN DIT APPARAAT NIET REINIGEN OF ONDERHOUDEN.



AFB.1

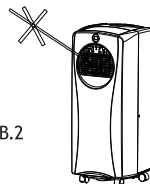

AFB.2

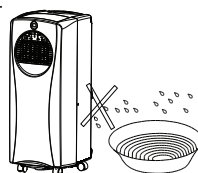

AFB.3

ELEKTRISCHE VEILIGHEID

- ALLEEN BINNEN GEBRUIKEN.
- SCHAKEL DE EENHEID UIT EN TREK DE STEKKER UIT HET STOPCONTACT WANNEER DE EENHEID NIET WORDT GEBRUIKT.
- NIET GEBRUIKEN IN EEN VOCHTIGE OF NATTE OMGEVING (AFB 3).
- TREK NIET AAN HET ELEKTRICITEITSSNOER OM DE EENHEID TE VERPLAATSEN.
- VOORKOM GEVAARLIJKE SITUATIES EN LAAT EEN BESCHADIGD SNOER VERVANGEN DOOR EEN ELEKTRICIEN OF EEN ANDER BEVOEGD PERSOON.

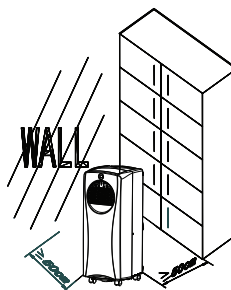

AFB.4

VOOR MAXIMALE PRESTATIES

- NIET GEBRUIKEN IN RUIMTES GROTER DAN 50M³ (ONG. 20M² OPPERVLAKTE)
- SLUIT DEUREN EN RAMEN.
- HOU GORDIJNEN OF ZONWERING GESLOTEN TIJDENS DE UREN WAAROP DE ZON HET FELST SCHIJNT.
- HOU DE FILTERS SCHOON.
- VERLAAG DE INSTELLINGEN VOOR DE TEMPERATUUR EN DE VENTILATIE WANNEER IN HET VERTREK DE GEWENSTE OMSTANDIGHEDEN ZIJN BEREIKT.

ONDERDELEN

Voorkant

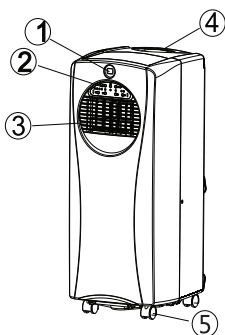

1. Digitale display
2. Bedieningspaneel
3. Uitblaasrooster
4. Handgreep
5. Zwenkwieltje
6. Snoerhouder

Achterkant

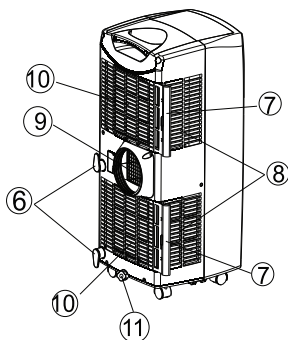

7. Luchtfilter
8. Luchtinlaat
9. Luchtuitlaat
10. Luchtinlaat
11. Waterstop/afvoeropening

Toebehoren

12. Het gat in het schuimrubber dient voor de verbinding met de luchtafvoerslang.
13. Verbindingsstuk uitgang - om over de slang en in het stuk schuimrubber (of opening in muur/raam) te plaatsen.
14. Luchtafvoerslang
Stuk schuimrubber voor het opvullen van de raamopening.
15. Actief koolstoffilter.
16. Afvoerslang voor de ononderbroken afvoer van water.

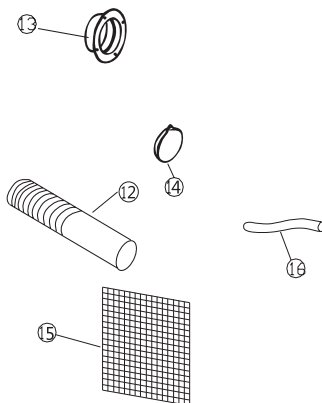

INSTALLATIE

Installatie luchtafvoerslang

De eenheid bestaat uit een verrijdbare airconditioner die in verschillende vertrekken kan worden geplaatst.

1. De stukken schuimrubber gebruiken

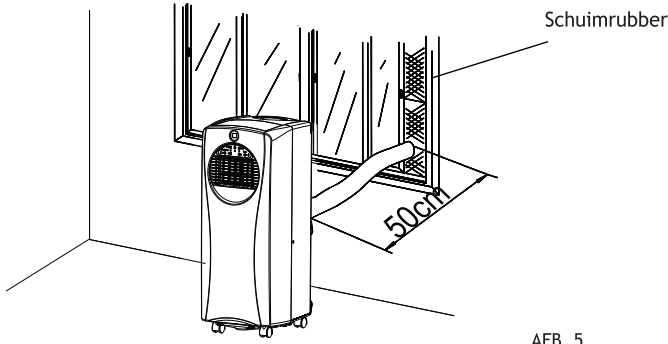

- Plaats de stukken schuimrubber in het geopende raam en snij het schuimrubber eventueel op maat af.
- Steek de luchtafvoerslang door het gat in het schuimrubber en plaats het schuimrubber in het geopende raam, zoals afgebeeld. Sluit het raam zo ver mogelijk, zodat het schuimrubber goed op zijn plaats wordt gehouden. Deze techniek kan ook worden gebruikt voor schuiframen. Opmerking: let erop dat de inbraakbeveiliging intact blijft.

2. Het verbingsstuk gebruiken

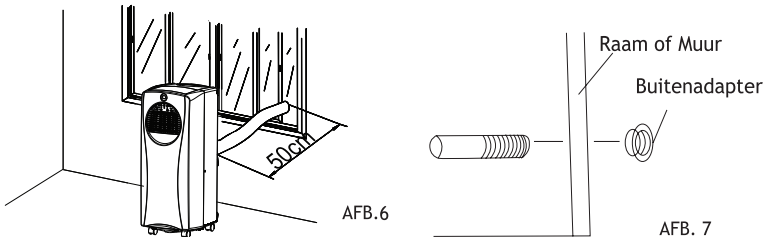

- Maak een opening met een doorsnede van 130 mm in de muur of het raam.
- Steek de luchtafvoerslang door het raam of de muur en bevestig het draadverbingsstuk vanaf de buitenkant, zoals afgebeeld.
- Sluit de opening met het bijgeleverde afdichtkapje wanneer de airconditioner niet wordt gebruikt.

Bevestiging van de luchtafvoerslang

- Gebruik alleen de bijgeleverde luchtafvoerslang en klem deze vast aan de achterzijde van de airconditioner.
- Let erop dat er geen kronkels of knikken in de slang ontstaan. Hierdoor kan de afgevoerde vochtige lucht ophopen waardoor de eenheid oververhit raakt en uitschakelt. De afbeeldingen 8 en 9 tonen de juiste positie.
- De slang kan van 300 mm tot 1500 mm worden uitgerekt. De kortst mogelijke lengte geeft echter de beste prestaties.

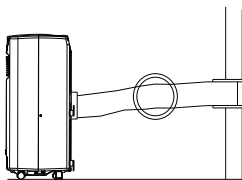

AFB. 8

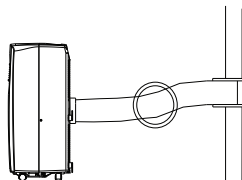

AFB. 9

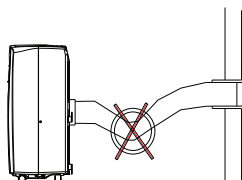

AFB. 10

WAARSCHUWING!

De lengte van de luchtafvoerslang is berekend overeenkomstig de specificaties van dit product. De slang niet vervangen of verlengen met een andere slang. Dit kan storingen in de eenheid veroorzaken.

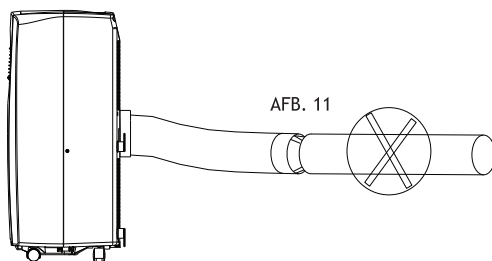

AFB. 11

Installatie van het koolstoffilter

1. Verwijder het filterframe uit de eenheid.
2. Pak het actieve koolstoffilter uit de plastic zak.
3. Plaats het actieve koolstoffilter aan de achterkant van de eenheid.
4. Breng het filterframe weer in de eenheid aan.



BEDIENING elektronische type

Bedieningspaneel

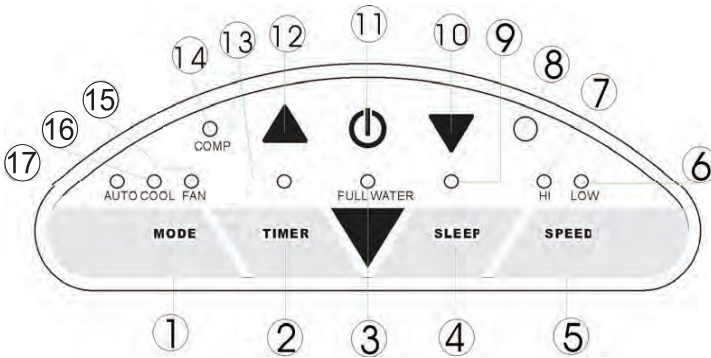

AFB. 12

- | | |
|-------------------------------------|--|
| 1. Snelheidsschakelaar (ventilatie) | 9. SLEEP indicatielampje |
| 2. Tijdklokschakelaar | 10. Knop voor temperatuur omlaag |
| 3. "Water vol" indicator | 11. AAN/UIT-schakelaar (voeding) |
| 4. knop SLEEP | 12. Knop voor temperatuur omhoog |
| 5. Digitale display | 13. Indicatielampje tijdklok |
| 6. Indicatielampje ventileren laag | 14. Indicatielampje voor compressor |
| 7. Indicatielampje ventileren hoog | 15. Indicatielampje ventilator |
| 8. Ontvanger voor afstandsbediening | 16. Indicatielampje koelfunctie |
| | 17. Indicatielampje automatische functie |

De airconditioner in-/uitschakelen

- Druk op de knop ON/OFF en de eenheid start automatisch. Als de omgevingstemperatuur
 - hoger is dan 23°C, schakelt de koelfunctie in.
 - hoger is dan 20°C, maar lager of gelijk aan 23°C, schakelt de ventilator in.
 - lager is dan 20°C, schakelt de verwarmingsfunctie in (alleen voor modellen met koel- en verwarmfunctie).
- Het corresponderende indicatielampje gaat bij het inschakelen van de functie meteen branden.
*OPMERKINGEN Het digitale display geeft de omgevingstemperatuur van het vertrek weer tussen 0°C to 50°C.
- Druk nog een keer op de knop ON/OFF om de eenheid uit te schakelen.

Modus/functie instellen

Druk op de knop MODE om de gewenste functie te selecteren: automatisch, koelen of ventileren. Het indicatielampje van de geselecteerde functie gaat branden.

Temperatuur instellen

1. Druk op de knop 'Temperature up' of 'Temperature down' om de gewenste temperatuur in te stellen.
2. Het digitale display geeft de ingestelde temperatuur weer als u op de knop 'Temperature up' of 'Temperature down' drukt. Na enkele seconden wordt wederom de omgevingstemperatuur weergegeven.
3. De vooraf ingestelde temperatuur van dit apparaat is: 24°C voor koelen

4. Ventilatorsnelheid instellen

1. Druk op de knop SPEED om de gewenste ventilatorsnelheid te kiezen: Het indicatielampje voor hoge of lage ventilatie gaat ook meteen branden.
2. Als de functie AUTO in werking is gesteld, wordt de ventilatorsnelheid automatisch gekozen aan de hand van de omgevingstemperatuur (de corresponderende indicatielampjes gaan branden). In dit geval werkt de snelheidsschakelaar niet.

Tijklok instellen

1. Druk op de knop TIMER om de gewenste werkingstijd in te stellen (1 tot 12 uur, het indicatielampje voor de tijdklok gaat branden). Wanneer de ingestelde tijd is verstreken, schakelt het apparaat automatisch uit. Het digitale display geeft de ingestelde tijd weer als u op de knop TIMER drukt. Als de knop TIMER niet is ingedrukt, werkt de eenheid continu.
2. Als u op de knop TIMER drukt zonder de andere functies in te schakelen, kunt u het aantal uren dat het apparaat moet werken vooraf instellen. Als u de tijdklok bijvoorbeeld op '2' instelt, schakelt de eenheid automatisch in na twee uur.

Slaap functie

1. Als u in de koelmodus op de knop SLAAPSTAND drukt, wordt tijdens het eerste uur de ingestelde temperatuur met 1°C verhoogd, tijdens het tweede uur met nog eens 1°C en vervolgens wordt deze temperatuur gehandhaafd.
2. Als u in de verwarmingsmodus op de knop SLAAPSTAND drukt, wordt tijdens het eerste uur de ingestelde temperatuur met 1°C verlaagd, tijdens het tweede uur met nog eens 1°C en vervolgens wordt deze temperatuur gehandhaafd. (**niet beschikbaar op dit model**)
3. In de slaapmodus werkt de ventilatie op lage snelheid. Druk nogmaals op de knop SLEEP. De ingestelde temperatuur en de ventilatiesnelheid worden teruggezet op de vooraf geselecteerde waarden.
4. Het apparaat wordt automatisch uitgeschakeld nadat de functie SLEEP gedurende 12 uur ingeschakeld is geweest.
5. **De slaapfunctie werkt niet wanneer de ventilatiemodus of de automatische modus geactiveerd is. Alleen beschikbaar in de koelmodus.**

De richting van de luchtstroom regelen

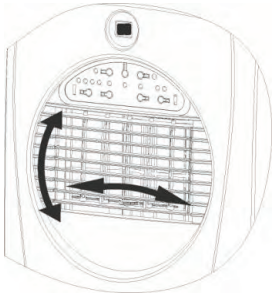

Draai het rolwiel op het uitblaasrooster naar links of naar rechts om de richting van de luchtstroom te regelen.

AFB.16

OPMERKINGEN

1. Om de levensduur van de compressor te verlengen, mag u de eenheid na het uitschakelen pas na (minstens) drie minuten weer inschakelen.
2. Het koelsysteem schakelt uit als de omgevingstemperatuur lager is dan de ingestelde waarde. De ventilator blijft echter op het ingestelde niveau werken. Het koelsysteem schakelt weer in zodra de omgevingstemperatuur boven de ingestelde waarde stijgt.

WATER AFVOEREN

Tijdens het koelen wordt er water onttrokken aan de lucht.

Als het reservoir vol is, zal zowel de compressor als de motor stoppen en maakt het apparaat een zoemend geluid (druk op een willekeurige knop om dit geluid te stoppen). Het indicatielampje "W.F." (water vol) gaat knipperen.

Om de koelfunctie weer in te schakelen moet u het water op een van de volgende manieren verwijderen:

1. Schakel de airconditioner uit en verplaats deze niet wanneer het waterreservoir vol is.
2. Plaats een bakje of grote schaal onder de afvoeropening.
3. Verwijder de afsluitdop en de rubberen stop uit de afvoeropening en laat het water eruit lopen.
4. Wanneer het bakje bijna vol is, drukt u de rubberen stop weer in de afvoeropening en leegt u het waterbakje.
5. Herhaal deze werkwijze totdat de eenheid leeg is.
6. Druk de rubberen stop er weer in en draai de afsluitdop stevig vast.
7. Schakel de eenheid in. Het indicatielampje 'FULL WATER' of COMP knippert nu niet meer.

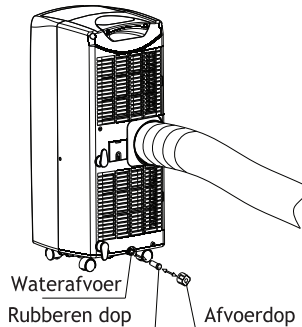

AFB. 15

Als u de eenheid wilt gebruiken zonder het waterreservoir steeds te moeten legen, voert u de volgende stappen uit:

- Verwijder de afsluitdop en de rubberen stop en bewaar deze om eventueel later weer te gebruiken.
- Sluit de bijgeleverde afvoerslang aan op de afvoeropening, zoals afgebeeld. Sluit het andere einde aan op een vaste waterafvoer.

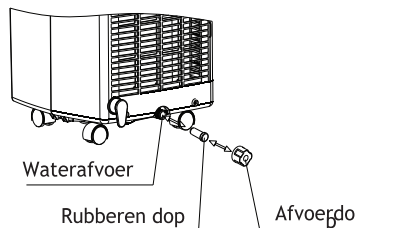

AFB. 16

- De afvoerslang mag worden verlengd door middel van een andere slang en een geschikt verbindingsstuk.

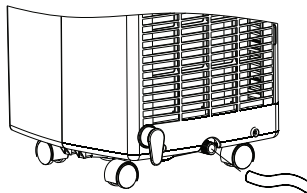

Afvoerleiding

AFB. 17

Opmerkingen

1. De vaste waterafvoer moet zich op of onder het afvoerniveau bevinden.
2. Het knipperende indicatielampje COMP of 'FULL WATER' werkt niet bij deze afvoermethode.
3. Als u de waterslang wilt verlengen, kunt u deze aansluiten op een andere slang (buitendiameter: 18 mm)
4. Als de luchtvochtigheid in de ruimte hoger is dan 85% dient u een continue-afvoer te gebruiken middels de verlengde waterafvoer.

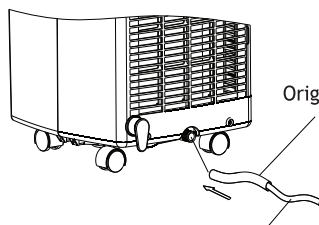

AFB. 18

Verlengde afvoerleiding
(Buitendiameter: 18 mm)

ONDERHOUD

Voor aanvang van het schoonmaken de airconditioner afsluiten van de stroomtoevoer.
Maak de airconditioner regelmatig schoon om de prestaties te maximaliseren.

De behuizing schoonmaken

Reinig de behuizing met een zachte, vochtige doek.

Gebruik nooit agressieve chemicaliën, benzine, afwasmiddelen, chemisch behandelde doeken, of andere reinigingsmiddelen.

Deze middelen kunnen de behuizing beschadigen.

Het filter schoonmaken

Gebruik een stofzuiger of klop het filter voorzichtig uit om losse stof- en vuildeeltjes te verwijderen. Grondig spoelen onder stromend water (niet warmer dan 40°C).

Laat het filter goed drogen voordat u het weer in de eenheid plaatst.

Opmerking: gebruik de eenheid nooit zonder het filter.

Opslaan aan het einde van het seizoen

- Tap het eventueel aanwezige water in de eenheid af voordat u de ventilatorfunctie gedurende enkele uren volledig laat werken. Op deze manier kunt u het binnenwerk grondig drogen.
- Reinig of vervang het filter
- Haal de stekker uit het stopcontact en berg het snoer op zoals afgebeeld.
- Berg de airconditioner op in de originele doos of bedek het apparaat tijdens de opslag.

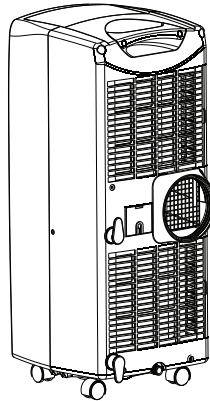

Kabel

AFB. 20

CHECKLIST STORINGEN

- | | |
|-----------------------------------|--|
| De airconditioner werkt niet | <ul style="list-style-type: none">• Zit de stekker in het stopcontact?• Is er een stroomstoring?• Knippert het indicatielampje COMP of 'FULL WATER'?• Is de ruimtetemperatuur lager dan de ingestelde temperatuur? |
| Het apparaat werkt onvoldoende | <ul style="list-style-type: none">• Is er sprake van direct zonlicht? (doe de gordijnen dicht).• Staan er te veel ramen of deuren open?• Zijn er te veel mensen in het vertrek?• Staan er warmtebronnen in het vertrek? |
| Het apparaat lijkt niet te werken | <ul style="list-style-type: none">• Is het filter stoffig of vervuild?• Is de luchtinlaat of -uitlaat geblokkeerd?• Is de ruimtetemperatuur lager dan de ingestelde temperatuur? |
| Te veel lawaai | <ul style="list-style-type: none">• Staat het apparaat op een oneffen ondergrond waardoor er trillingen ontstaan?• Is de vloer onder de machine oneffen? |
| De compressor werkt niet | <ul style="list-style-type: none">• Is de bescherming tegen oververhitting ingeschakeld? Wacht totdat de temperatuur is gedaald. |

☆ Probeer nooit zelf de eenheid te repareren of uit elkaar te halen

GARANTIE VOORWAARDEN

Het apparaat nooit op zijn kant leggen of vervoeren.

Wacht minstens 2 uur na vervoer met installeren en aanzetten van de machine zodat het gas/vloeistof in het systeem terug loopt in de compressor(dit is zeer belangrijk voor het behoud van uw airco)

U heeft 2 jaar fabrieksgarantie na aankoop datum, deze is alleen geldig in combinatie met een geldige aankoop nota, zonder aankoop nota geen garantie.

Schade aan het apparaat dient binnen 48 uur gemeld te worden aan de winkelier, apparaten met technische problemen ontstaan door schade vallen niet onder garantie.

Breuk van filter of aan andere kunststof delen door ondeskundig gebruik vallen niet onder garantie.

Elektrisch en of koel technische werkzaamheden dienen alleen door een erkend installateur te worden uitgevoerd.

Het apparaat is geschikt voor de aangegeven ruimte ,op basis van een goed geïsoleerd vertrek.

Indien het apparaat niet naar behoren werkt raadpleeg de gebruiksaanwijzing en het onderstaande.

Controleer of er spanning op het stopcontact staat.

Controleer of het filter aan de voorzijde schoon is , filter regelmatig schoonmaken.

Controleer of de ventilatie kleppen aan de voorzijde open staan.

Controleer de opvangbak onder in het apparaat of deze niet vol staat met water. Om water af te tappen de rubber dop uit het slangetje halen aan de achterzijde van het apparaat.
(Zie gebruiksaanwijzing)

Controleer bij gebruik van de airco of de ramen en deuren gesloten zijn voor een optimale koeling

Indien de temperatuur onder de 18 graden C is zal de airco niet aanslaan.

Noteer het serie nummer dat op de achterzijde van het apparaat staat op deze bon :

Controleer dit alles ook met de andere voorwaarden in uw gebruiksaanwijzing alvorens u de servicedienst belt.

Indien u een afspraak maakt met de service dienst en er wordt geen fout aan het apparaat geconstateerd worden er kosten in rekening gebracht voor een service bezoek.

In geval van storing meldt de volgende gegevens: aankoopdatum en serienummer van het apparaat.

NL : bij uw leverancier
Of storingsdienst op werkdagen : 0900-0400026

BE : bij uw leverancier